



BENDA
MOTORCYCLE

ИНСТРУКЦИЯ ПО ЭКСПЛУАТАЦИИ МОТОЦИКЛА
DARK FLAG (BD500-2/2A)

ВВЕДЕНИЕ

Уважаемый пользователь!

Искренне благодарим Вас за выбор двухколесного мотоцикла DARK FLAG (BD500-2/2A) , разработанного и произведенного компанией Benda Motorcycle. Эта модель создана на основе передовых технологий и авангардных концепций дизайна, принятых в КНР и за рубежом. Надеемся, что это обеспечит вам безопасное и комфортное вождение.

Прежде чем садиться за руль мотоцикла, прочитайте до конца правила и требования, изложенные в настоящем руководстве пользователя!

В данном руководстве приведен обзор операций по эксплуатации и обслуживанию мотоцикла.

Рекомендуется действовать в соответствии с процедурами, описанными в данном руководстве.

В нашей компании есть специализированный персонал по техническому обслуживанию и отдел гарантийной поддержки, способные предоставить вам качественную техническую поддержку.

Компания BENDA MOTORCYCLE всегда придерживается следующего постулата: "делать покупателей нашей техники счастливыми", поэтому мы постоянно оптимизируем и совершенствуем свою продукцию.

В связи с этим изменения внешнего вида и конструкции в результате доработок и совершенствования могут привести к несоответствиям с изображениями в данном руководстве пользователя. Приносим извинения за причиненные неудобства. Изображения в данном руководстве приведены только для справки, актуальность представленных деталей зависит от реальной техники.

Еще раз спасибо за внимание и доверие!

BENDA MOTORCYCLE

Важные меры предосторожности

Эксплуатируйте мотоцикл и управляйте им в соответствии с данным руководством, строго соблюдайте национальные и местные правила дорожного движения и всегда обращайтесь внимание на безопасность! Это руководство пользователя является одной из принадлежностей, прилагаемых к данному мотоциклу. Покупая мотоцикл, получите и данное руководство.

Авторские права на данное руководство пользователя принадлежат Hangzhou Saturn Power Technology Co., Ltd. Его воспроизведение без письменного согласия нашей компании запрещено, нарушители будут привлечены к ответственности.

При подготовке данного руководства пользователя соблюдены положения стандартов GB/T9969-2008 и GB/T19678-2005.

Опасность/Внимание/Примечание

Ознакомьтесь с содержанием данного руководства и запомните его основные положения.

Опасность:

Указания под этим символом относятся к личной безопасности водителя. Их игнорирование может привести к травмам.

Предостережение:

Инструкции под этим символом указывают на соответствующие меры предосторожности при эксплуатации с целью не повредить мотоцикл.

Внимание:

Под этим символом приводятся специальные пояснения для удобства обслуживания или для того, чтобы сделать важные указания более понятными.

СОДЕРЖАНИЕ

1. Обращение к пользователю	1
1.1 Инструкции по технике безопасности для мотоциклистов	1
1.2. Расположение табличек	1
2. Общие сведения о мотоцикле	2
2.1. Назначение двухколесных мотоциклов BENDA	2
2.2. Отличительные характеристики двухколесного мотоцикла BENDA	2
2.3. Нагрузка на мотоцикл	2
2.4. Топливо	2
2.5. Электрическая система	2
2.6. Проверка	3
3. Безопасное вождение мотоцикла	3
3.1. Правила безопасного вождения	3
3.2. Средства защиты	3
3.3. Внесение изменений в конструкцию	4
4. Инструкция по эксплуатации	5
4.1. Расположение деталей мотоцикла	5
4.2. Приборный щиток	6
4.3. Замок зажигания	7
4.4. Передний замок	7
4.5. Правый блок управления	8
4.6. Левый блок управления	9
4.7. Регулировка угла наклона фары	10
4.8. Способ открывания крышки топливного бака	10
4.9. Шины	10
5. Функция отключения цилиндра на холостом ходу (BD500-2A)	12
6. Пневматические амортизаторы с электронным управлением (BD500-2A)	12
6.1. Компоненты системы	12
6.2. Описание работы	12
6.2.1. Переключение режимов	12
6.2.2. Статический подъем	12
6.2.3. Подъем и опускание на скорости	13
6.2.4. Подавление функции при торможении	13
6.2.5. Техническое обслуживание	13
6.2.6. Автоматическая калибровка	13
6.3. Меры предосторожности при обслуживании	13
6.3.1. Контроллеры	13
6.3.2. Пневматическая трубка	13
6.3.3. Жгуты проводов	14
6.3.4. Датчик высоты	14
6.3.5. Датчик давления	14
6.3.6. Внешний циркуляционный воздушный насос	14
6.3.7. Проверка изнашиваемых частей внешнего циркуляционного воздушного насоса	14
6.3.8. Электромагнитный распределительный клапан	14
6.3.9. Пневматические амортизаторы с электронным управлением	14
6.3.10. Требования к замене изнашиваемых частей пневматического амортизатора с электронным	

управлением:	15
7. TCS (Антипробуксовочная система)	15
8. Круиз-контроль	16
9. Инструкция по эксплуатации	17
9.1. Обкатка нового мотоцикла	17
9.2. Проверка перед поездкой	19
9.3. Запуск мотоцикла	19
9.4. Выключатель зажигания по боковой опоре	20
9.5. Вождение мотоцикла	21
9.5.1. Работа трансмиссии	21
9.5.2. Движение на подъеме или при повороте	22
9.5.3. Боковой наклон и остановка двигателя	23
9.5.4. Пользование тормозами	23
9.5.5. Стоянка	24
10. Уход и обслуживание	24
10.1. Интервалы обслуживания	24
10.2. Проверка, выбор и замена моторного масла	26
10.3. Замена масляного фильтра	28
10.4. Свеча зажигания. Выбор и замена	28
10.5. Очистка и снятие воздушного фильтра	29
10.6. Проверка ручки газа	30
10.7. Регулировка сцепления	31
11. Проверка и регулировка ремней	31
12. Антиблокировочная система ABS	32
13. Проверка и регулировка переднего тормоза	33
13.1. Проверка дисков переднего тормоза	33
13.2. Проверка тормозных фрикционных колодок переднего тормоза	34
13.3. Проверка уровня тормозной жидкости в системе переднего тормоза	34
14. Проверка и регулировка заднего тормоза	35
14.1. Проверка заднего тормозного диска	35
14.2. Проверка фрикционных колодок заднего тормоза	36
14.3. Проверка уровня тормозной жидкости в системе	36
15. Обслуживание аккумулятора	37
16. Инструкция по обслуживанию системы водяного охлаждения двигателя	39
17. Очистка и хранение мотоцикла	40
18. Срок службы и обращение с мотоциклом	41
19. Регулировочные данные для мотоциклов	42
20. Таблица основных технических параметров	42
21. Обычные неисправности мотоцикла и их причины	44
22. Сводная таблица кодов	46
23. Электрическая схема XXII BD500-2/2A DARK FLAG	62

1. Обращение к пользователю

1.1 Инструкции по технике безопасности для мотоциклистов

Для вашей личной безопасности и сохранности мотоцикла соблюдайте следующие шесть правил:

1. правильно используйте различное защитное снаряжение

К защитному снаряжению для езды на мотоцикле относятся защитные шлемы, очки, наколенники, локтевые щитки и перчатки. Ношение защитного снаряжения позволяет значительно уменьшить вред, наносимый телу при случайном падении мотоцикла, и максимально повысить вашу личную безопасность.

2. ознакомьтесь с конструкцией мотоцикла

Приобретение навыков вождения и понимание конструкции мотоцикла водителем являются основой безопасного вождения. Прежде чем выезжать на мотоцикле на дорогу общего пользования, необходимо потренироваться на открытой площадке при отсутствии других транспортных средств и в полной мере ознакомиться с мотоциклом и способами управления им.

3. определите безопасную предельную скорость

Скорость вождения зависит от состояния грунта, ваших навыков и погоды. Необходимо всегда двигаться с безопасной скоростью и в пределах своих навыков. Понимание данного предела скорости позволит избежать аварийных ситуаций.

4. носите соответствующую одежду

Свободная и неподходящая одежда может сделать вождение неудобным и небезопасным. Ношение подходящей одежды при посадке в седло мотоцикла позволит вам свободно управлять руками, ногами и всем телом. Поэтому старайтесь выбирать качественную, плотно прилегающую одежду.

5. проверка перед выездом

Внимательно изучите инструкции, приведенные в разделе "Проверка перед выездом" данного руководства; вождение в соответствии с правилами поможет обеспечить безопасность вам и вашим пассажирам.

6. уделяйте особое внимание безопасности при вождении в пасмурные и дождливые дни

Будьте особо осторожны в дождливые дни. Помните, что в дождливых условиях тормозной путь в два раза длиннее, чем в солнечный день. Во избежание заноса при движении держитесь подальше от люков, разметочной краски и грязного дорожного покрытия.

1.2. Расположение табличек

1. Номер рамы мотоцикла (VIN): Центральная часть рамы (правая сторона рулевой колонки);
2. Заводская табличка: Рулевая колонка по центру (правая сторона рамы);
3. Номер двигателя: с правой стороны на картере двигателя;

Запишите номера рамы и двигателя в таблицу ниже для справки:



Рис. 1 Схема расположения заводской таблички, номера рамы, VIN-кода и номера двигателя

VIN:	
Номер двигателя:	

2. Общие сведения о мотоцикле

Мотоцикл имеет компактную конструкцию, уникальный дизайн и передовой внешний вид. Он отличается хорошей управляемостью и комфортной ездой. Благодаря электронной системе впрыска топлива мотоцикл экологичен и имеет повышенный КПД, а также отвечает национальным требованиям по выбросам.

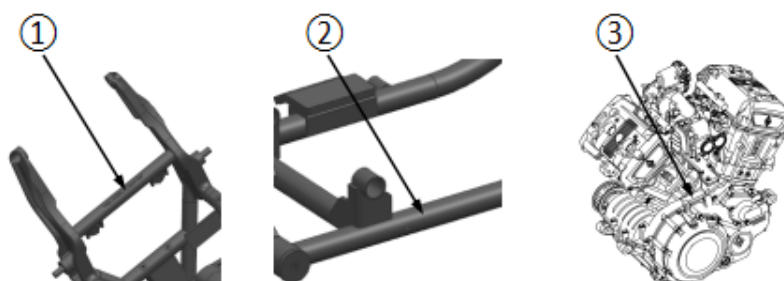
Двухколесный мотоцикл Benda BD500-2/2A DARK FLAG подарит вам несравненные впечатления от вождения!

2.1. Назначение двухколесных мотоциклов BENDA

BD500-2/2A DARK FLAG - это двухколесный мотоцикл нашей собственной разработки, предназначенный для дорог общего пользования.

PS: BD500-2: используются подпружиненные задние амортизаторы.

BD500-2A: используются пневматические задние амортизаторы с электронным управлением.

2.2. Отличительные характеристики двухколесного мотоцикла BENDA

1. Большая мощность и высокая грузоподъемность.
2. Высокий крутящий момент, легкий подъем в гору.
3. Электронная система управления впрыском топлива.
4. Передовые профессиональные двигатели с водяным охлаждением.

2.3. Нагрузка на мотоцикл

Количество пассажиров: 2 (включая водителя).

Максимально допустимая масса груза: 150 кг.

2.4. Топливо

Марка топлива: неэтилированный бензин-95 или выше.

Если топливный бак, топливный фильтр, топливопровод, корпус дроссельной заслонки и другие компоненты данного мотоцикла начали подтекать из-за повреждения или старения, то, с учетом высокой воспламеняемости бензина, перед дальнейшим использованием их необходимо своевременно отремонтировать или заменить.

2.5. Электрическая система

Запрещено самопроизвольно устанавливать или изменять электропроводку данного мотоцикла, а также самостоятельно модифицировать электрооборудование. В противном случае это приведет к перегрузке электрической системы, перегреву электропроводки, расплавлению предохранителей или короткому замыканию цепи и даже к образованию искр, что, в свою очередь, может привести к возгоранию мотоцикла.

Опасность:

Наша компания не несет ответственность за последствия, вызванные установкой или изменением проводки или электрооборудования мотоцикла.

2.6. Проверка

Для поддержания мотоцикла в исправном и рабочем состоянии необходимо строго соблюдать требования, приведенные в "Графике технического обслуживания".

3. Безопасное вождение мотоцикла

Данный мотоцикл — двухколесное транспортное средство, способное предоставить водителю удобства и скорость. Для поддержания наилучших эксплуатационных свойств мотоцикла необходимо выполнять надлежащее техническое обслуживание и уход за ним. Процесс использования мотоцикла должен быть безопасным и проходить в нормальных условиях. При управлении мотоциклом или езде на нем вы должны быть здоровы, чтобы управлять данным транспортным средством наилучшим образом.

Опасность:

Управлять мотоциклом необходимо по правилам дорожного движения. Перед началом движения необходимо тщательно проверять мотоцикл.

3.1. Правила безопасного вождения

1. Перед началом движения необходимо тщательно осмотреть мотоцикл, чтобы убедиться в его безопасности и нормальном состоянии. Это поможет избежать несчастных случаев и повреждения деталей.
2. Водитель мотоцикла должен сдать экзамен в ГИБДД и получить "водительское удостоверение категории А"; не передавайте мотоцикл в пользование лицам, не имеющим "водительского удостоверения категории А".
3. В целях безопасности следует носить привлекающую внимание одежду.
4. Не подъезжать слишком близко к другим транспортным средствам и правильно использовать сигналы поворота, звуковые и стоп-сигналы.
5. Не ездить в слепой зоне видимости других водителей.
6. Строго соблюдать правила дорожного движения.

Превышение скорости является основной причиной несчастных случаев. В дождливую и снежную погоду, на гравийных дорогах, перекрестках и в других сложных дорожных условиях необходимо двигаться с небольшой скоростью или осторожно снижать скорость до безопасной.

При повороте и перестроении необходимо включать сигнальные устройства, такие как указатели поворота, чтобы привлечь внимание других водителей.

Водитель должен крепко держаться за рулевые рукоятки обеими руками и ставить обе ноги на передние подножки; пассажиры должны крепко держаться за подлокотник или держать водителя за талию обеими руками, а также ставить обе ноги на задние подножки.

3.2. Средства защиты

1. Большинство пострадавших в связанных с мотоциклами авариях получают травмы головы. Поэтому водители и пассажиры должны носить шлемы, соответствующие стандартам безопасности и качества, а также такие средства защиты, как пыленепроницаемые очки и перчатки.
2. Во время движения температура выхлопной трубы довольно высокая. Во избежание ожога из-за контакта с горячими деталями водитель и пассажир должны надевать ботинки и другую защитную одежду.

3. Во избежание несчастных случаев при езде на мотоцикле не надевайте свободную одежду, чтобы не зацепиться за рулевую рукоятку, рычаг сцепления, педали или соседние транспортные средства.

3.3. Внесение изменений в конструкцию

Предостережение:

1. Самовольная модификация мотоцикла или замена оригинальных деталей не могут гарантировать безопасность мотоцикла и являются незаконными. Вы должны соблюдать правила эксплуатации мотоцикла, установленные правилами дорожного движения.

2. Для того, чтобы выброс выхлопных газов соответствовал государственным требованиям к выбросам загрязняющих веществ, запрещено изменять или удалять влияющие на это элементы конструкции мотоцикла без соответствующей санкции.

(1) Запрещено самовольно регулировать обороты холостого хода;

(2) Поскольку глушитель выхлопа оснащен оптимизированным катализатором, в случае повреждения глушителя обратитесь в уполномоченный сервисный центр для ремонта или замены.

3. Если у вас есть разумное предложение по модификации, напишите в нашу компанию, и мы, после подтверждения, позаботимся о его внедрении. Компания не несет ответственности ни за какие несанкционированные модификации, которые могут привести к нежелательным последствиям.

Опасность:

Мы не несем ответственности ни за какие опасные последствия, такие как короткое замыкание электропроводки, перегорание предохранителей, возгорание мотоцикла из-за превышения номинальной мощности самостоятельно установленного электрооборудования или короткого замыкания, если вы самостоятельно вносите изменения в электропроводку.

Внимание:

Неправильная или чрезмерная загрузка мотоцикла влияет на его эксплуатационные характеристики, снижает его устойчивость при движении и может стать причиной несчастного случая.

Модификация или снятие оригинальных деталей с мотоциклов может привести к снижению безопасности или нарушению законности управления им. Соблюдайте все нормативные правила вашего региона.

При погрузке багажа:

1. Багаж следует загружать не выше центра тяжести, ближе к середине мотоцикла.

2. Все грузы нужно надежно закреплять на мотоцикле, поскольку это способствует его управляемости и устойчивости.

3. Не прикрепляйте крупногабаритные предметы багажа к рукояткам рулевого управления, переднему амортизатору или переднему крылу, иначе это легко может нарушить устойчивость или рулевое управление при вождении.

4. Категорически запрещено превышать максимальную нагрузку (включая вес водителя, пассажиров и груза).

5. Предостережение по установке принадлежностей:

Оригинальные аксессуары для этого мотоцикла испытаны. Наша компания не несет ответственности за негативные последствия, вызванные установкой неоригинальных аксессуаров.

После установки неоригинальных аксессуаров необходимо тщательно проверить: ограничения видимости, дорожный просвет, угол бокового наклона, маневренность рулевого механизма, удобство эксплуатации и функциональность таких аксессуаров. При наличии вышеуказанных проблем следует отказаться от установки дополнительного оборудования при эксплуатации мотоцикла.

4. Инструкция по эксплуатации

4.1. Расположение деталей мотоцикла



Рис. 2

1. (Рис. 2)

- (1) Передний левый указатель поворота
- (2) Фара
- (3) Левое зеркало
- (4) Воздушный фильтр слева
- (5) Аккумулятор (под седлом)
- (6) Седло
- (7) Правый/левый указатель поворота
- (8) Подсветка номерного знака
- (9) Суппорт переднего тормоза
- (10) Рычаг переключения передач
- (11) Передняя левая подножка
- (12) Боковая опора
- (13) Датчик боковой опоры
- (14) Задняя левая подножка
- (15) Выхлопная труба слева

2. (Рис. 3)

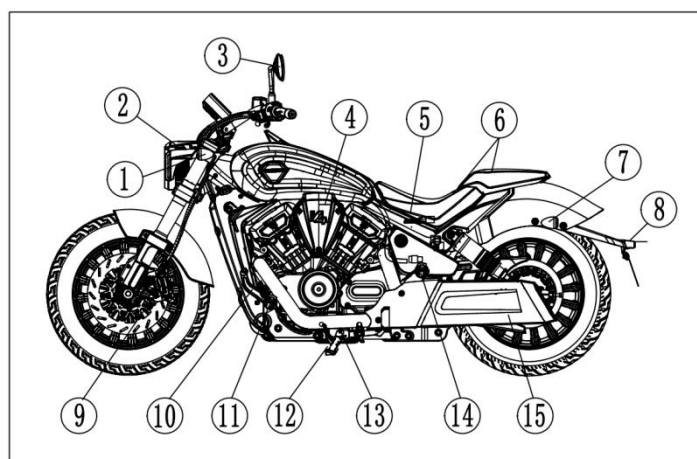
- (1) Замок зажигания
- (2) Передний правый указатель поворота
- (3) Крышка бензобака
- (4) Правое зеркало
- (5) Воздушный фильтр
- (6) Правый амортизатор
- (7) Задний фонарь
- (8) Задний правый указатель поворота
- (9) Педаль тормоза
- (10) Передняя правая подножка
- (11) Задняя правая подножка



Рис. 3

- (12) Выхлопная труба справа
- (13) Суппорт заднего тормоза

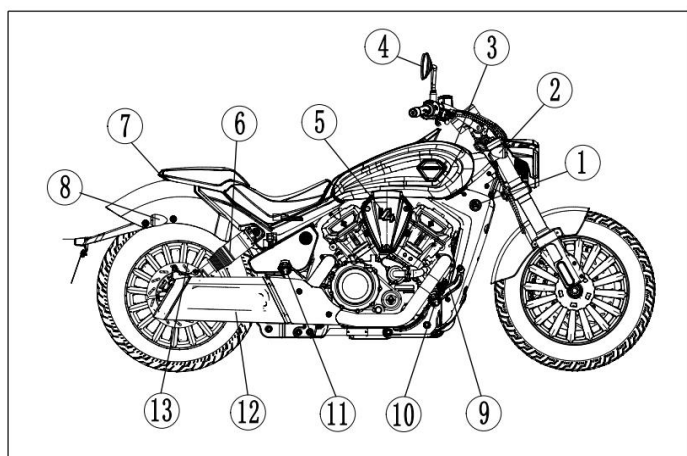

Рис. 4

3. Передняя часть (Рис. 4)

- (1) Рычаг сцепления
- (2) Левый блок управления
- (3) Приборный щиток
- (4) Указатель уровня топлива
- (5) Ручка управления газом
- (6) Ручка переднего тормоза

4.2. Приборный щиток

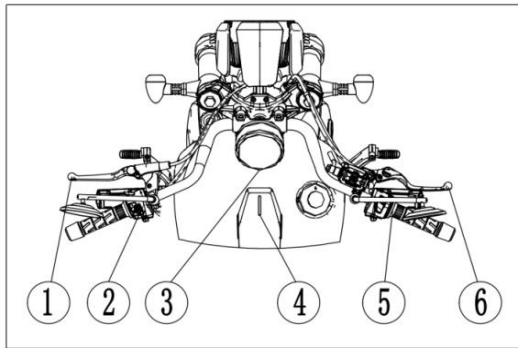
Символы и функции отображаемых индикаторов приведены в табл. 1.



Рис. 5



Рис. 6

Поз. №	Описание	Функция
1	Индикатор нейтральной передачи	Зеленый индикатор загорается при включении нейтральной передачи
2	Индикатор левого указателя поворота	Передний и задний указатели левого поворота мигают и индикатор мигает зеленым цветом
3	Индикатор дальнего света	При включении дальнего света данный индикатор загорается синим цветом
4	Индикация скорости мотоцикла	Отображение в моменте скорости, с которой движется мотоцикл
5	Индикатор уровня топлива	Показывает текущий уровень топлива
6	Индикатор ABS	Отображает состояние системы ABS
7	Лампа-индикатор неисправности электронного впрыска топлива (EFI)	При запуске двигателя эта лампа гаснет. При возникновении неисправности - мигает желтым цветом.
8	Индикатор неисправности в масляной системе	Загорается при недостаточном количестве масла и нарушениях в системе, таких как изменение вязкости и пр.
9	Индикация антипробуксовочной системы (TCS)	Этот индикатор горит, когда система TCS выключена или неисправна, мигает при включении системы
10	Лампа-индикатор состояния амортизатора	Загорается при установке режима амортизатора на "Спортивный режим/высокое демпфирование".
11	Указатель пробега	Полный пробег мотоцикла
12	Индикатор включенной передачи	Отображает передачу, на которой работает двигатель

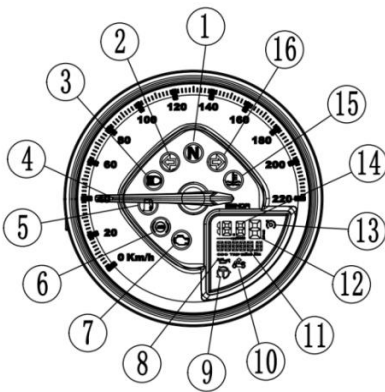
13	Индикация круиз-контроля	Загорается при включении круиз-контроля, мигает при приостановке этого режима
14	Индикатор оборотов двигателя	Отображает текущее число оборотов двигателя
15	Индикатор аварийной температуры охлаждающей жидкости	Загорается и горит красным цветом в следующих случаях: перегрев охлаждающей жидкости, неисправность системы охлаждения
16	Индикатор указателя правого поворота	Передний и задний указатели правого поворота мигают, и индикатор мигает зеленым цветом
17	Индикация уровня топлива	Сегментный СД-индикатор. Белые СД показывают уровень топлива, минимальный уровень отображается красным

4.3. Замок зажигания

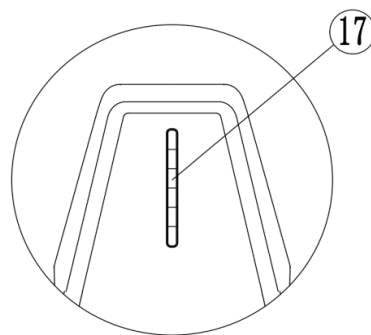
Замок зажигания (рис. 7) установлен на передней правой стороне мотоцикла. Перед запуском мотоцикла замок зажигания должен быть включен. Положение и функции ключа зажигания показаны в табл. 2.



Рис. 7

Положение ключа	функция	Состояние ключа
“ВЫКЛ”	Цепь разомкнута, двигатель нельзя запустить	Можно вытащить
“ВКЛ.”	Цепь замкнута, и двигатель можно запустить	Нельзя вытащить

Внимание:

1. Если мотоцикл не используется, поверните ключ в направлении “ВЫКЛ” и извлеките ключ.
2. Чтобы открыть заднее сидение, поверните ключ против часовой стрелки (с автоматическим возвратом).

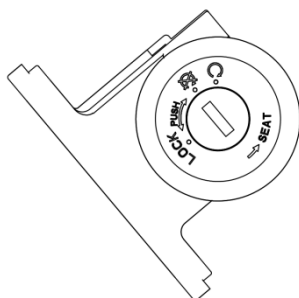
4.4. Передний замок

Передний замок (рис. 8) установлен на рулевой колонке справа. Им блокируют рулевой механизм, когда мотоцикл находится на стоянке и не используется.



Рис. 8

Примечание: Перед тем как заблокировать рулевой механизм, мотоцикл необходимо правильно припарковать. После блокировки мотоцикл нельзя толкать, поскольку это нарушает равновесие и мотоцикл может опрокинуться.

4.5. Правый блок управления

В дроссельной заслонке этого мотоцикла используется электронная система управления. В электронном управлении дроссельной заслонки тяговый тросик заменен на жгут проводов, а оригинальный механический механизм трансмиссии заменен на электронное управление. Ручка газа с электронным управлением посредством датчика положения дроссельной заслонки передает сигнал о скорости открытия дросселя, что для реализации электронного управления более точно, чем дроссель с тяговым тросиком.

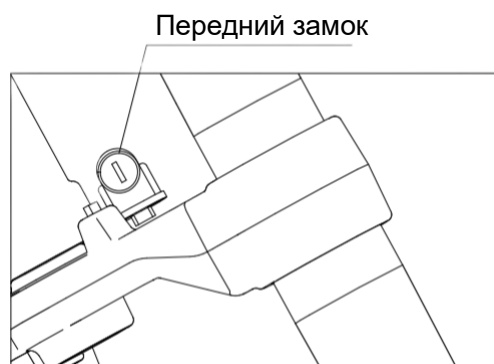
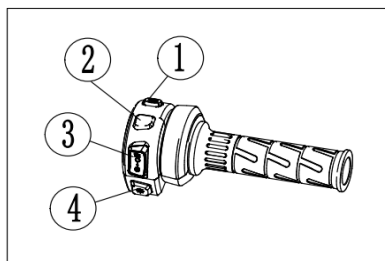

- (1) Выключатель системы TCS
- (2) Выключатель системы ABS
- (3) Выключатель зажигания
- (4) Выключатель аварийной световой сигнализации

Рис. 9

Правый блок управления

1. Выключатель системы TCS

Выключатель TCS расположен с правой стороны рукоятки рулевого управления. Система автоматически распознает и реагирует на текущее состояние TCS после нажатия: при включении TCS после нажатия она выключается; когда TCS выключена, она включится после нажатия. О текущем состоянии TCS можно судить, наблюдая за отображением индикатора на приборной панели:

- ① Функция TCS выключена: индикатор TCS горит постоянно.
- ② Неисправность функции TCS: индикатор TCS горит постоянно.
- ③ Включение функции TCS: при включении TCS индикатор мигает.



2. Выключатель системы ABS

Выключатель ABS расположен с правой стороны ручки руля. Нажмите кнопку, чтобы автоматически определялось текущее состояние ABS и можно было отреагировать: при включенной системе ABS нажмите кнопку, чтобы выключить ее; при выключенной ABS нажмите кнопку, чтобы включить ее; на приборе можно наблюдать, горит ли индикация определения текущего состояния выключателя ABS:

- ① Функция ABS выключена: индикатор ABS горит постоянно.
- ② Неисправность функции ABS: индикатор ABS горит постоянно.

3. Работа выключателя зажигания

Способ управления: после завершения подготовки к запуску (см. стр. 16) нажмите кнопку электростартера (при необходимости, одновременно поверните ручку газа для увеличения подачи топлива).

ВЫКЛ “  ”	Выключатель Выкл. - в этом положении цепь зажигания отключается, работающий двигатель заглушается, и запуск двигателя невозможен.
ВКЛ “  ”	Замок зажигания включен: данный выключатель нужно перевести в это положение во время работы; цепь зажигания замыкается.

4.6. Левый блок управления



Рис. 10

Левый блок управления

- (1) Кратковременное включение дальнего света
- (2) Скорость круиз-контроля +
- (3) Скорость круиз-контроля -
- (4) Выключатель круиз-контроля
- (5) Переключатель режима подвески
- (6) Переключатель ближнего/дальнего света фары
- (7) Выключатель сигнала поворота
- (8) Звуковой сигнал

1. Кратковременное включение дальнего света

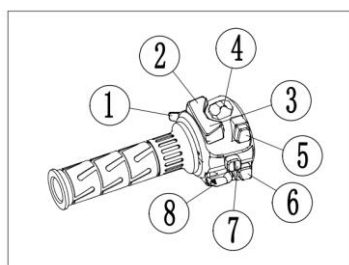
При нажатии на кнопку "Кратковременное включение дальнего света" загорается соответствующая лампа-индикатор;

⚠ Предостережение:

Переключайте дальний и ближний свет в соответствии с дорожными условиями. Если приближается встречный транспорт, включите ближний свет, чтобы не ослепить встречного водителя и не вызвать ДТП.

2. Скорость круиз-контроля +

В режиме круиз-контроля нажатие этой кнопки повышает скорость мотоцикла на 1 км/ч

3. Скорость круиз-контроля -

В режиме круиз-контроля нажатие этой кнопки понижает скорость мотоцикла на 1 км/ч

4. Выключатель круиз-контроля

Повернуть влево для включения круиз-контроля.

5. Переключатель режима

Регулировка по высоте клиренса (подробности см. на стр. 12)

6. Выключатель фары

Нажмите выключатель фары, чтобы включить ее, нажмите его еще раз, чтобы выключить. Дневные ходовые огни всегда включены.

7. Выключатель сигналов поворота

Для поворота налево переведите "выключатель сигнала поворота" в положение "←". Включаются передний и задний сигналы поворота с левой стороны, на панели приборов загорается указатель левого поворота.

Для поворота направо переведите "выключатель сигнала поворота" в положение "⇒". Загораются передний и задний указатели поворота с правой стороны, а также указатель правого поворота на панели приборов.

При переводе "выключателя сигналов поворота" в среднее положение, сигналы левого и правого поворота гаснут.

⚠ Предостережение:

При повороте или смене полосы движения выключатель сигнала поворота должен оставаться включенным до завершения поворота или смены полосы, после чего выключите его.

4.7. Регулировка угла наклона фары

Из-за различий в росте водителей и привычках наблюдения за дорогой предъявляются разные требования к освещению во время вождения в ночное время. Для того чтобы обеспечить пользователям более комфортное вождение в темное время суток, угол наклона передней фары можно регулировать. Пользователи могут отрегулировать фару в соответствии со своими предпочтениями. Способ регулировки, следующий:

Шаг 1: шестигранным ключом № 5 ослабьте верхний и нижний крепежные винты фиксации фары.

Шаг 2: после ослабления винтов аккуратно поверните фару вверх или вниз, используя следующие крепежные винты в качестве оси, установите ее в нужное положение и затяните винты.



Рис. 11

4.8. Способ открывания крышки топливного бака

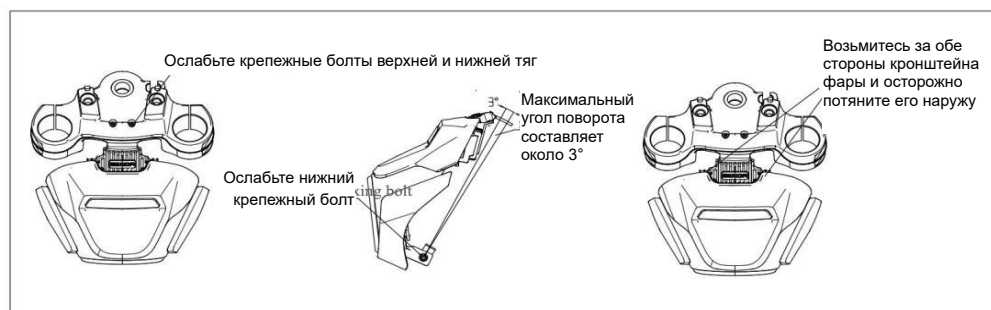

Рис. 12

Откройте маленький колпачок, закрывающий замочную скважину, вставьте ключ в отверстие замка топливного бака и поверните его по часовой стрелке, чтобы открыть замок топливного бака; закрывая, вытащите ключ, аккуратно закройте крышку топливного бака и плотно прижмите ее до щелчка. В заключение закройте маленький колпачок, защищающий замочную скважину.

4.9. Шины

Правильное давление воздуха в шинах обеспечивает устойчивость, комфортное вождение и долговечность шин. Давление следует измерять на "холодных" шинах. Технические характеристики шин и давление в них см. в табл. 3:

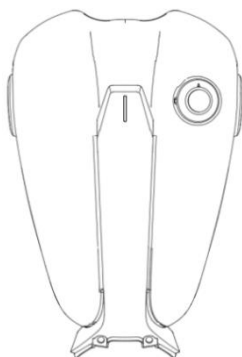
Давление в «холодных» шинах	Только водитель		Водитель и пассажир	
	кПа	кгс/см ²	кПа	кгс/см ²
Переднее колесо	225	2,50	225	2,50
Заднее колесо	225	2,50	225	2,50

Таблица 3

2. Проверка шин



Рис. 13 Проверка шин

Определите состояние шин. Шины с неподходящими характеристиками ухудшат управляемость мотоцикла. Повреждения или порезы могут привести к разрушению шин и потере управления мотоциклом. Чрезмерный износ шин может привести к их уменьшенному сопротивлению проколам и потере управляемости. Износ шин также ухудшает их внешний вид и управляемость. Каждый день перед поездкой проверяйте состояние шин и давление в них. Если на шине есть множественные внешние повреждения, такие как царапины, или если шина крайне изношена, ее необходимо заменить.

⚠ Предостережение:

1. Треугольная метка указывает на положение износной полосы. Если износная полоса соприкасается с грунтом, это свидетельствует о том, что шина достигла предельного износа. Такую шину необходимо заменить.
2. При замене шины размер и модель устанавливаемой шины должны соответствовать указанным в табл. 4. Замена на шины разных размеров или моделей ухудшит управляемость мотоцикла и может привести к потере контроля над ним.
3. После ремонта или замены шин отбалансируйте колеса. Очень важно правильно отбалансировать колеса, чтобы избежать неравномерного контакта шин с дорогой и неравномерного износа шин.

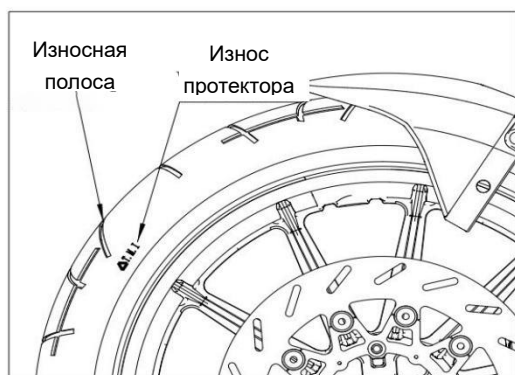
⚠ Внимание:

1. При падении давления в шине необходимо проверить ее и своевременно отремонтировать.
2. Неправильное давление в шинах может привести к аномальному износу протектора и даже стать причиной несчастных случаев.
3. Недостаточное давление в шине может привести к ее повреждению или отсоединению от обода.

⚠ Опасность:

1. Данный мотоцикл оснащен бескамерными шинами, при этом обода и борты шин герметично соприкасаются. Во избежание утечки воздуха для защиты частей обода и борта шины при демонтаже и монтаже бескамерных шин необходимо использовать специальные инструменты, а также специальный станок для демонтажа и монтажа шин.
2. Чтобы отремонтировать небольшие проколы в бескамерных шинах, необходимо снять шину и нанести заплатку на ее внутреннюю часть. Не используйте способы ремонта снаружи, так как центробежная сила, действующая на шину, будет расшатывать отремонтированный участок при повороте. После ремонта шины скорость движения мотоцикла в течение 24 часов не должна превышать 80 км/ч, а в дальнейшем скорость движения не должна превышать 130 км/ч. Если вы превысите эту скорость, нагрев шины резко увеличится, что нарушит результат ремонта и разгерметизирует шину. Если повреждена боковая часть шины или площадь повреждения шины превышает 6 мм, шина не подлежит ремонту и дальнейшему использованию.

5. Функция отключения цилиндра на холостом ходу (BD500-2A)

В BENDA DARK FLAG используется технология отключения цилиндра на холостом ходу, также называемая пуском-остановкой заднего цилиндра. В условиях холостого хода двигателя задняя часть из двух цилиндров перестает работать, остаются только два передних цилиндра для поддержания работы на холостом ходу. Это снижает выделение тепла при остановке, а также в определенной степени способствует экономии топлива.

Если мотоцикл работает на холостом ходу на нейтральной передаче, температура охлаждающей жидкости достигает 60 °C и выше, после чего двигатель проработает в течение 5 секунд и включится функция отключения цилиндра на холостом ходу. Сдвиньте или поверните ручку газа, задние цилиндры начнут работать и выйдут из состояния отключения на холостом ходу.

6. Пневматические амортизаторы с электронным управлением (BD500-2A)

6.1. Компоненты системы

Компоненты системы пневматических амортизаторов с электронным управлением: контроллер (электронный блок управления "ECU"), трубопроводы, жгуты проводов (включая реле, средства защиты и т. д.), датчики высоты, датчики давления, внешние циркуляционные воздушные насосы, распределительные клапаны и т. д.

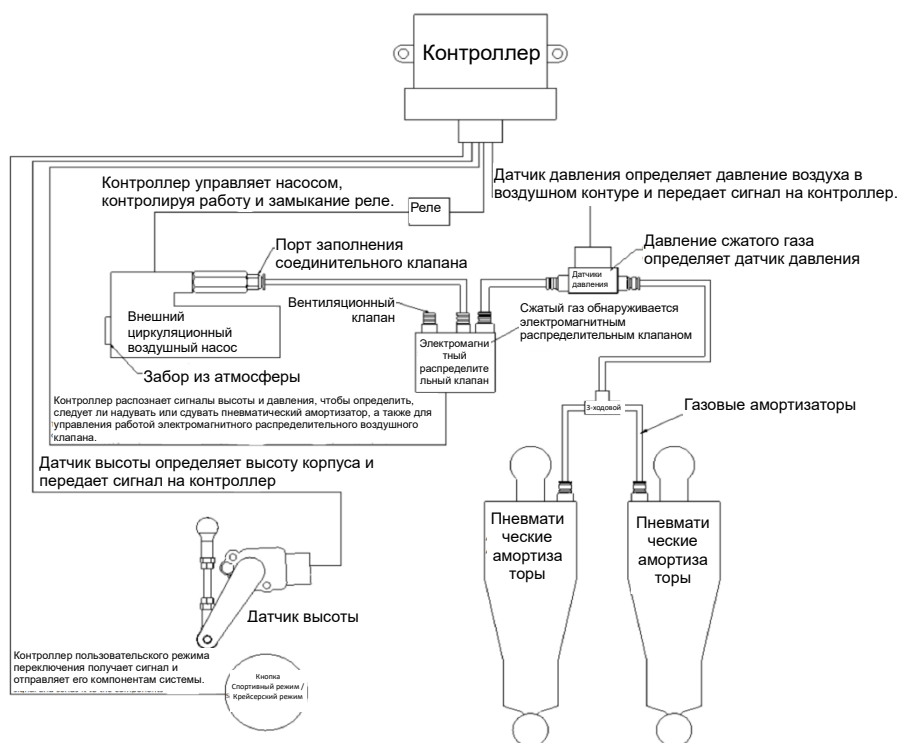

6.2. Описание работы

6.2.1. Переключение режимов

Эта система имеет два режима: крейсерский и спортивный. Режим по умолчанию при включении - крейсерский. При длительном нажатии кнопки переключения режима в течение ≥ 2 секунд режим переключается между крейсерским и спортивным. Крейсерский режим: индикатор состояния гаснет. Спортивный режим: индикатор состояния загорается.

6.2.2. Статический подъем

В крейсерском режиме: нажмите кнопку переключения режима и удерживайте ее ≥ 2 с. Отрегулируйте высоту мотоцикла на центральное положение. При входе в спортивный режим загорится "лампа-индикатор состояния".

В спортивном режиме: нажмите кнопку переключения режима и удерживайте ее ≥ 2 с. Отрегулируйте высоту мотоцикла на нижнее положение. При входе в крейсерский режим погаснет "лампа-индикатор состояния". Запрещено непрерывно переключать режимы длительное время, иначе перегорит воздушный насос. Конструктивное время непрерывной работы воздушного насоса составляет < 60 с.

6.2.3. Подъем и опускание на скорости

Режим движения: в статическом состоянии высота нейтральная. Если скорость мотоцикла достигает ≥ 20 км/ч и сохраняется определенное время, мотоцикл поднимается из нейтрального в высокое положение. На скорости $0 \text{ км/ч} \leq V \leq 15 \text{ км/ч}$ мотоцикл возвращается в нейтральное положение.

Крейсерский режим: в статическом состоянии высота малая. Если скорость мотоцикла достигает ≥ 20 км/ч и сохраняется определенное время, мотоцикл поднимается из низкого в нейтральное положение. На скорости $0 \text{ км/ч} \leq V \leq 15 \text{ км/ч}$ мотоцикл возвращается в низкое положение.

6.2.4. Подавление функции при торможении

Система получает сигналы торможения и не меняет высоту мотоцикла во время торможения.

6.2.5. Техническое обслуживание

Когда мотоцикл выключен и блок ECU перешел в спящий режим без регулировки высоты, мотоцикл можно ремонтировать. Категорически запрещено включать питание мотоцикла во время ремонта, чтобы подъем его корпуса не стал причиной несчастного случая. Если включить питание нужно для проверки, необходимо снять контроллер, а затем включить питание.

6.2.6. Автоматическая калибровка

Нажмите и удерживайте кнопки тормоза и переключения режима одновременно более 15 с. После того как услышите звук выпуска газа из амортизатора (если вновь установленный пневматический амортизатор не накачан, звука не будет), активируется функция автоматической калибровки высоты мотоцикла. Каждый раз после снятия и установки датчика высоты и регулировки соединительной тяги необходимо заново калибровать высоту мотоцикла.

6.3. Меры предосторожности при обслуживании

6.3.1. Контроллеры

Категорически запрещено прикасаться к контактам контроллера, чтобы статическое электричество не повредило его внутренние компоненты; при замене контроллера нужно вставить на место разъемы, чтобы обеспечить нормальную связь и хорошую герметичность. Строго запрещено самовольно разбирать контроллер. Лицо, ответственное за такой демонтаж, будет нести ответственность за вызванные этим проблемы. При мойке мотоцикла категорически запрещено распылять воду из водяного пистолета высокого давления непосредственно на детали (особенно на разъемы), чтобы предотвратить попадание воды внутрь.

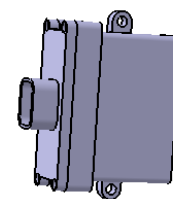

6.3.2. Пневматическая трубка

Строго запрещено наступать, нажимать и пр. на устройства впуска и выпуска воздуха из амортизатора во избежание повреждений, таких как изгиб и сплющивание пневматической трубки. При обслуживании мотоцикла регулярно проверяйте пневматическую трубку на отсутствие изгибов, трещин и других повреждений. Если пневматическая трубка погнулась, имеет трещины и другие отклонения, обратитесь в

ближайший официальный дилерский центр для ее замены, чтобы не нарушить газовый контур. Такое нарушение приводит к несанкционированному подъему и опусканию корпуса мотоцикла.

Во время технического обслуживания проверяйте, нет ли утечек воздуха в пневматической системе и можно ли нормально поднять мотоцикл.

6.3.3. Жгуты проводов

Регулярно проверяйте разъемы на предмет ослабления, отсоединения, повреждений и пр.

Регулярно проверяйте реле и другие средства защиты на наличие отклонений. При обнаружении отклонений своевременно заменяйте соответствующие компоненты.

При мойке мотоцикла категорически запрещено распылять воду из водяного пистолета высокого давления непосредственно на детали (особенно на разъемы), чтобы предотвратить попадание воды внутрь.

6.3.4. Датчик высоты

Регулярно проверяйте болты узла датчика высоты на предмет ослабления

и подтягивайте их с моментом затяжки 5-7 Н*м. Если при разборке или сборке мотоцикла

были затронуты датчики высоты, соединительные тяги

и другие детали, необходимо повторно откалибровать высоту мотоцикла (см. описание функции автоматической калибровки).

При мойке мотоцикла категорически запрещено распылять воду из водяного пистолета высокого давления непосредственно на детали (особенно на разъемы), чтобы предотвратить попадание воды внутрь.

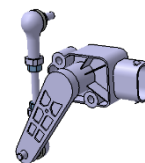

6.3.5. Датчик давления

Регулярно проверяйте болты крепления датчика давления на предмет ослабления крепления

и подтягивайте их. При мойке мотоцикла категорически запрещено

распылять воду из водяного пистолета высокого давления непосредственно на детали (особенно на разъемы), чтобы предотвратить попадание воды внутрь.

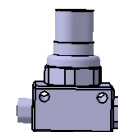

6.3.6. Внешний циркуляционный воздушный насос

Регулярно проверяйте крепежные болты, болты затяжки кронштейна, трубопроводы

и разъемы на предмет ослабления и подтягивайте их. Строго запрещено проезжать

на мотоцикле броды, чтобы не залить воздушный насос, что приведет к его повреждению.

При мойке мотоцикла категорически запрещено распылять воду из водяного пистолета

высокого давления непосредственно на детали (особенно на корпус насоса и разъемы), чтобы предотвратить попадание воды внутрь.

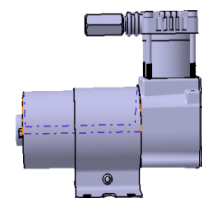

6.3.7. Проверка изнашиваемых частей внешнего циркуляционного воздушного насоса

Воздушный насос — чувствительный элемент конструкции, и необходимо регулярно проверять,

способен ли воздушный насос подавать воздух в штатном режиме: без перегрузки, можно

ли переключать нормально спортивный и крейсерский режим и штатно менять высоту мотоцикла.

Когда совокупное время работы воздушного насоса достигает 200 ч, воздушный насос или связанные с ним детали необходимо заменить.

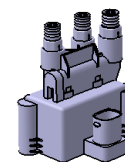

6.3.8. Электромагнитный распределительный клапан

Регулярно проверяйте крепежные болты, трубопроводы и разъемы на предмет ослабления крепления.

При мойке мотоцикла категорически запрещено распылять воду из водяного пистолета высокого давления непосредственно на детали (особенно на разъемы), чтобы предотвратить попадание воды внутрь.

6.3.9. Пневматические амортизаторы с электронным управлением

Категорически запрещено сжимать, наступать и пр. на воздухозаборник пневматического амортизатора с электронным управлением, чтобы предотвратить аномальные явления, такие как изгиб и сплющивание трубопровода, которые повлияют на нормальный подъем и опускание корпуса мотоцикла. Регулярно проверяйте, можно ли нормально поднимать и опускать пневматический амортизатор, а также нет ли в нем трещин и других неисправностей.

6.3.10. Требования к замене изнашиваемых частей пневматического амортизатора с электронным управлением:

а. Газовый амортизатор в сборе, Пыльник амортизатора, Пыльник. Корпус буфера:

- ✓ Срок службы пыльников составляет 2 года или 30 000 километров пробега (в зависимости от того, что наступит раньше). В зависимости от срока эксплуатации рекомендуется проводить техническое обслуживание или замену;
- ✓ Через 3 года или 50 000 километров пробега (в зависимости от того, что наступит раньше) данный узел необходимо заменить. Если этого не сделать и продолжить эксплуатацию, за все последствия будет отвечать пользователь;
- ✓ Если будет повреждена определенная деталь в течение 2–3 лет или 30 000–50 000 км, поврежденную деталь можно заменить отдельно.

б. Уплотнительное кольцо, резиновая втулка:

- ✓ Срок эксплуатации: 2 года или 20 000 километров пробега (в зависимости от того, что наступит раньше), после этого - обязательная замена. Если эти детали не заменить и продолжить эксплуатацию, пользователь несет полную ответственность за последствия.



Газовый амортизатор



Газовая пружина



Пыльник

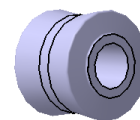

Резиновые втулки

7. TCS (Антипробуксовочная система)

1. Мотоцикл оснащен системой TCS (антипробуксовочная система). При торможении на скользкой дороге колеса могут пробуксовывать и даже выходить из-под контроля. Кроме того, ведущее колесо может проскальзывать при трогании с места или резком ускорении, а на скользких покрытиях, таких как снег и лед, можно потерять направление движения, что опасно. Система TCS предназначена для устранения этой проблемы;

Система TCS основана на электронных датчиках, которые, обнаружив, что скорость ведомого колеса ниже скорости ведущего, что характерно при пробуксовке, посылают сигнал для регулировки момента зажигания, уменьшения открытия дроссельной заслонки, уменьшения газа, переключения на пониженную

передачу или торможения колеса, чтобы оно не скользило. TCS способна улучшить устойчивость мотоцикла при вождении, улучшить ускорение и способность преодолевать подъемы.

Если системы TCS и ABS используются совместно, они еще больше повышают безопасность мотоцикла. TCS и ABS могут совместно использовать датчик скорости колеса на оси и подключаться к бортовому компьютеру для постоянного контроля скорости каждого колеса. А когда датчик обнаруживает пробуксовку на низкой скорости, TCS немедленно уведомляет ABS о необходимости принять меры по снижению пробуксовки этого колеса. Если пробуксовка обнаруживается на высокой скорости, TCS немедленно отправляет команду бортовому компьютеру дать указание двигателю замедлить ход или переключить трансмиссию на пониженную передачу, чтобы проскальзывающие колеса больше не буксовали и не давали мотоциклу потерять управляемость и войти в занос задним колесом.

2. Индикатор TCS:

① TCS включена штатно: когда питание подано на все цепи мотоцикла, индикатор TCS всегда горит (в это время TCS выполняет обычные функции; если заднее колесо заблокировано, TCS отключится примерно через 3 с), ожидая, пока скорость превысит 8 км/ч. TCS выполняет динамическое самотестирование, индикатор TCS гаснет. (При каждом включении питания мотоцикла функция TCS включается по умолчанию).

② Функция TCS выключена: индикатор TCS горит постоянно.

③ Сбой функции TCS: индикатор TCS горит постоянно.

Предостережение:

Обычно TCS на мотоцикле остается включенной по умолчанию. Это может предотвратить проскальзывание колеса и такие опасные ситуации как поперечное перемещение кузова и занос. Эта система является очень важной функцией для безопасности вождения. Не выключайте ее по своему желанию.

8. Круиз-контроль

1. Принцип работы системы круиз-контроля заключается в том, что блок круиз-контроля считывает импульсный сигнал датчика скорости мотоцикла и сравнивает его с заданной скоростью, чтобы выдать команду на регулировку степени открытия дроссельной заслонки, тем самым гарантируя, что мотоцикл поддерживает заданную скорость. Система автоматически поддерживает скорость без управления ручкой газа, позволяя мотоциклу двигаться с фиксированной скоростью. При длительном использовании этой функции в пути нет необходимости управлять ручкой газа, что позволяет сократить ненужные изменения скорости и сэкономить топливо. В то же время дроссельная заслонка, тормоз и сцепление могут временно выходить из этого режима движения, повышая комфорт без потери безопасности.

2. Выключатель круиз-контроля, кнопка регулировки скорости (Рис. 14):

Выключатель круиз-контроля расположен в верхней части левого переключателя на руле. Сдвиньте его влево, чтобы включить круиз-контроль. Сдвиньте вправо, чтобы полностью отключить круиз-контроль.

Левая сторона выключателя круиз-контроля представляет собой переключатель скорости + или -. Нажмите его, чтобы ускорить или замедлить скорость на 1 км/ч.



Рис. 14

3. Описание работы

① Кнопка круиз-контроля находится в состоянии самоблокировки. Включите этот выключатель, чтобы войти в "режим готовности круиз-контроля", при этом индикатор круиз-контроля на приборе мигает два раза в секунду. Выключение является выходом из "режима круиз-контроля", а индикатор круиз-контроля на приборе гаснет;

② Функция круиз-контроля работает в диапазоне скоростей 40–120 км/ч. Если скорость находится за пределами этого диапазона, функция не сможет войти в "режим круиз-контроля" или автоматически выйти из него.

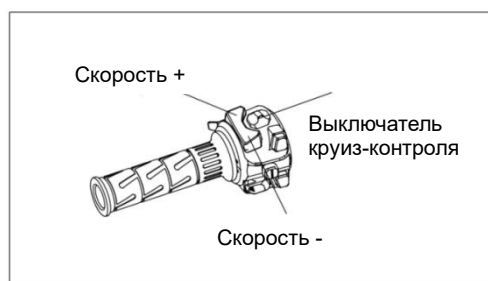
③ В "режиме готовности круиз-контроля" и на скорости от 40 до 120 км/ч нажмите и удерживайте кнопку "фиксированная скорость +" 2 секунды, чтобы войти в "режим круиз-контроля", после чего на приборе загорится индикатор круиз-контроля на фиксированной скорости и будет гореть постоянно.

④ Если в режиме круиз-контроля происходит торможение, выжим сцепления, включение дроссельной заслонки и пр., это приводит к немедленному выходу из режима круиз-контроля и переходу в "режим готовности круиз-контроля". Индикатор круиз-контроля на приборе мигает два раза в секунду. В это время, если скорость по-прежнему находится в пределах 40–120 км/ч, длительное нажатие кнопки "фиксированная скорость +" на 2 секунды все еще может позволить войти в "режим круиз-контроля".

⑤ Если сдвинуть выключатель вправо, чтобы закрыть кнопку круиз-контроля, вы выйдете из режима круиз-контроля.

⑥ Кнопки "фиксированная скорость +, -" являются не фиксируемыми. При каждом нажатии в "режиме круиз-контроля" (длительное нажатие также рассматривается как импульс, как и ниже) кнопки "фиксированная скорость +" скорость повышается на 1 км/ч. Аналогично, при каждом нажатии кнопки "фиксированная скорость -" скорость снижается на 1 км/ч.

⑦ Если мотоцикл не находится в "режиме круиз-контроля", за исключением длительного нажатия кнопки "фиксированная скорость +" на две секунды для входа в "режим круиз-контроля", остальные операции будут недействительны.

⚠ Внимание:

При задействовании тормоза, газа, сцепления и других операций для временного выхода из режима круиз-контроля, если вы хотите полностью выключить круиз-контроль, вам необходимо сдвинуть выключатель круиз-контроля вправо, чтобы полностью выключить функцию круиз-контроля.

9. Инструкция по эксплуатации

9.1. Обкатка нового мотоцикла

Под обкаткой понимают метод эксплуатации в период первоначального использования нового мотоцикла,

гарантирующий наилучшую притирку поверхностей деталей. Правильная обкатка максимально увеличивает срок службы мотоцикла.

Период обкатки нового мотоцикла: 3000 км.

1. В период обкатки: избегать полного открывания дроссельной заслонки, максимальные обороты двигателя не должны превышать 6500 об/мин. Скорость мотоцикла необходимо регулировать в следующих диапазонах:

0~300 км обкатки:

Дроссельную заслонку не следует открывать более чем на 1/2 максимального открытия, а скорость должна быть в пределах 50 км/ч.

300~600 км обкатки:

Дроссельную заслонку открывать не более чем на 2/3 от максимального открытия; скорость в пределах 60 км/ч.

600~1500 км обкатки:

Дроссельную заслонку не следует открывать более чем на 3/4 максимального открытия, скорость должна быть в пределах 70 км/ч.

2. Избегайте длительного движения на низкой скорости: когда двигатель работает на определенных низких оборотах (легкая нагрузка), детали будут зашлифовываться и приработка будет плохой.

3. Разумно используйте каждую передачу: не двигайтесь длительно на фиксированных оборотах. Вам следует соответствующим образом менять скорость мотоцикла, чтобы все части двигателя могли испытывать давление. Это поможет улучшить приработку двигателя.

4. Перед поездкой сначала запустите циркуляцию масла: после запуска горячего и холодного двигателя, перед работой без нагрузки дайте двигателю поработать достаточно времени на холостом ходу, чтобы масло смазало все важные части двигателя. Это уменьшает износ, продлевает срок службы, а также хорошо прогревает двигатель.

5. Обкатка новых шин: шины также необходимо обкатать. В ходе обкатки следует постепенно увеличивать угол поворота первые 160 км, но избегать резкого торможения, резкого ускорения и резких поворотов.

6. Обслуживание в период обкатки: проведите общее обслуживание нового мотоцикла через первые 1000 километров.

 **Опасность:**

Плохая обкатка шины может привести к ее боковому проскальзыванию или потере управления. Особая осторожность требуется при использовании новых шин, проходящих обкатку первые 160 км.

В период обкатки разные детали притираются. В это время их следует отрегулировать, а затем заменить масло.

 **Внимание:**

В сложных дорожных и суровых климатических условиях мотоцикл в период обкатки должен пройти опережающее полное обслуживание.

9.2. Проверка перед поездкой

Для обеспечения безопасности вождения внимательно проверьте мотоцикл перед его использованием. Если во время проверки выявлены какие-либо отклонения, их нужно устранить путем ремонта, прежде чем использовать мотоцикл.

Проверку можно провести по следующей процедуре:

1. Проверьте масло в двигателе (см. стр. 21) и убедитесь в отсутствии утечек;
2. Проверьте, достаточно ли топлива;
3. Проверьте, достаточно ли охлаждающей жидкости в системе охлаждения, и убедитесь в отсутствии утечек;
4. Проверьте передние и задние тормоза: свободный ход (передний 5-10 мм, задний 10-15 мм), плавность работы;
5. Проверьте переднюю и заднюю шины: давление воздуха, глубину износа протектора, наличие трещин (см. стр. 11);
6. Проверьте приводной ремень: упругость посадки, отсутствие дефектов и повреждений;
7. Проверьте ручку газа: легко ли управлять подачей топлива и возвращение ее обратно без задержек;
8. Проверьте фары и сигнальные огни: убедитесь, что фары, задние фонари, стоп-сигналы, сигналы поворота, указатели поворота и звуковые сигналы находятся в рабочем состоянии;
9. Проверьте, не превышает ли напряжение аккумулятора 12,8 В;
10. Проверить руль: он должен быть устойчивым, без помех поворачиваться в обе стороны, без люфтов и осевых смещений;
11. Проверить рычаг сцепления: свободный ход (5-10 мм), плавность хода;
12. Проверьте болты и гайки, передние и задние амортизаторы, ось рулевой колонки, оси передних и задних колес, подвеску двигателя, систему рулевого управления, рукоятки рулевого управления, передние и задние тормоза, сцепление, систему задней подвески, электрические компоненты и пр.

⚠ Предостережение:

Невыполнение проверки и ремонта перед поездкой создает угрозу безопасности при езде на мотоцикле, тогда как общее обслуживание мотоцикла перед поездкой может их устранить.

9.3. Запуск мотоцикла

1. Включите замок зажигания. (Примечание: Замок зажигания расположен с правой стороны рамы).
2. Переключите передачу на нейтральную.
3. Нажмите кнопку электрического запуска "⏻", при необходимости одновременно поверните ручку газа, чтобы подать необходимое количество топлива для запуска.



Рис. 15 Подготовка к запуску

9.4. Выключатель зажигания по боковой опоре

1. Боковую опору опускают для включения зажигания и убирают для выключения зажигания.
2. Когда выключатель боковой опоры включен, можно включить нейтральную передачу; с рабочей передачи завести мотоцикл невозможно.
3. Если выключатель боковой опоры выключен, мотоцикл можно завести с нейтральной передачи. Его можно завести, выжав сцепление на передаче (без выжима сцепления завестись нельзя).
4. При работающем двигателе мотоцикл заглохнет при включении выключателя боковой опоры на передаче. Мотоцикл будет нормально работать на нейтральной передаче.
5. Когда двигатель работает, выключатель боковой опоры включен (в это время на нейтральной передаче). Мотоцикл заглохнет сразу после переключения передачи.

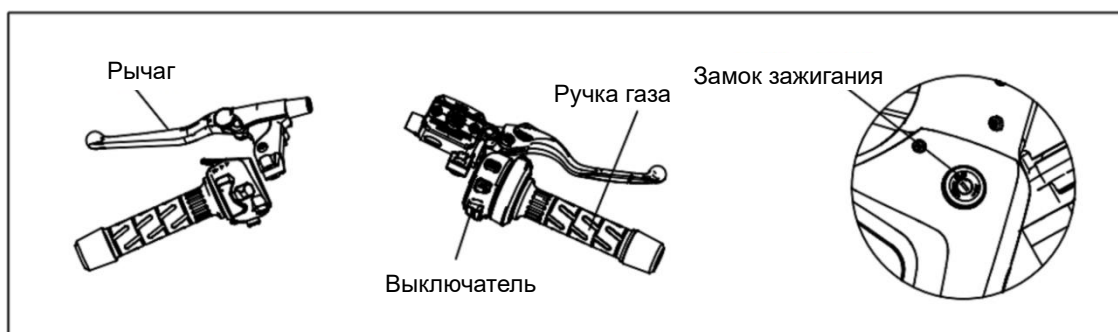

Рис. 16

⚠ Опасность:

1. При запуске на передаче мотоцикл легко может дернуться вперед, что может стать причиной несчастного случая.
2. Во время движения обороты двигателя не должны быть слишком высокими, а время работы на холостом ходу не должно быть слишком долгим, иначе это приведет к перегреву двигателя и повреждению внутренних деталей.

⚠ Предостережение:

1. Если вы впервые садитесь за руль этого мотоцикла, мы рекомендуем найти свободную дорогу, чтобы попрактиковаться, пока вы не освоите методы управления и способы маневрирования этим мотоциклом.
2. Управление одной рукой очень опасно, следует крепко держать руль обеими руками и вести мотоцикл, поставив обе ноги на подножки. В любой ситуации следует управлять мотоциклом, держа руль обеими руками.
3. Перед входом в поворот снижайте скорость до безопасной.
4. Когда дорожное покрытие мокрое и гладкое, сцепление шин с дорогой невелико, что, естественно, снижает тормозную способность и способность поворачивать, поэтому необходимо заранее снизить скорость.
5. Боковой ветер обычно возникает при выезде из туннелей, в долинах или при обгоне больших транспортных средств. При боковом ветре необходимо быть осторожным, соблюдать спокойствие и снизить скорость.
6. Соблюдайте правила дорожного движения и контролируйте скорость.

⚠ Внимание:

1. После запуска прогрейте двигатель 2-3 минуты перед выездом на дорогу. Недостаточный прогрев двигателя усугубляет во время движения износ цилиндров, поршневых колец и других деталей.
 2. Пользование кнопкой электростартера. При каждом запуске кнопку необходимо сразу же отпускать через 3-5 секунд; в противном случае можно легко слишком быстро разрядить аккумулятор и сократить срок его службы.
 3. После запуска двигателя следует немедленно отпустить кнопку электростартера, иначе легко повредить двигатель.
 4. Не запускайте мотоцикл слишком часто, интервал между двумя запусками должен составлять более 10 секунд.
 5. Убедитесь, что боковая опора полностью убрана во избежание помех при движении и потери управляемости при левом повороте.
 6. После запуска или во время движения необходимо плавно подавать топливо в двигатель (поворачивая ручку газа).
 7. Не заводите мотоцикл в замкнутом пространстве, чтобы избежать риска отравления выхлопными газами, которые трудно рассеиваются.
 8. Если рычаг сцепления выходит из строя, его следует вовремя заменить.
 9. Категорически запрещено запускать двигатель без выжатого сцепления, это может привести к повреждению деталей или создать опасную ситуацию.
- Не заводите мотоцикл при недостатке топлива или масла.

9.5. Вождение мотоцикла

9.5.1. Работа трансмиссии

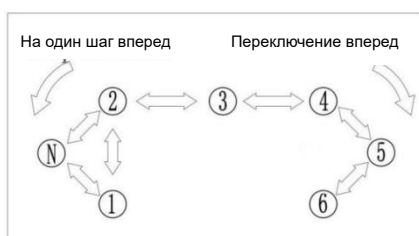

Этот мотоцикл оснащен шестиступенчатой коробкой передач с постоянным зацеплением; передачи ① и ② для низкой скорости, ③ и ④ для средней, ⑤ и ⑥ для высокой. Переключение состоит из следующих операций:

1. С нейтральной на передачу ①: правая рука возвращается на ручку газа, левая рука быстро выжимает рычаг сцепления, левая нога один раз нажимает на педаль переключения передач, трансмиссия включается на ① передачу, левая рука постепенно отпускает рычаг сцепления, а правая рука постепенно нажимает на газ. Координируйте свои движения так, чтобы мотоцикл плавно двигался на передаче ①.

2. Переключение с передачи ① на ②: правая рука возвращается на ручку газа, левая рука быстро выжимает рычаг сцепления, левая нога один раз подхватывает педаль переключения передач вверх,

трансмиссия переходит на передачу ②, левая рука постепенно отпускает рычаг сцепления, а правая рука постепенно снова нажимает на газ. Координируйте свои движения так, чтобы мотоцикл плавно двигался на второй передаче.

3. Метод переключения с ② на ③, ④, ⑤ и ⑥ такой же, как и метод переключения с ① на ②.

4. Метод переключения на пониженную передачу такой же, как переключение с нейтральной передачи на ①.

⚠ Предостережение:

1. Категорически запрещено переключать передачи без управления ручкой газа или выжимания рычага сцепления, иначе это может привести к повреждению двигателя и системы трансмиссии и стать причиной аварийных ситуаций.
2. Прежде чем отпускать рычаг сцепления при переключении передач, убедитесь, что педаль переключения передач нажата на правильную передачу.
3. Когда рычаг сцепления надежно выжат при переключении передач, сцепление будет отключено и мотоцикл будет двигаться по инерции, поэтому время переключения передач следует максимально сократить.
4. При движении на высокой скорости и резком понижении передачи или резком сбросе газа частота вращения двигателя будет ниже скорости вращения заднего колеса, а при отпускании рычага сцепления фрикционное зацепление диска сцепления замедляется и вызывает торможение заднего колеса, что может привести к потере управления и стать причиной аварии. Поэтому при движении на высокой скорости для замедления движения необходимо использовать тормоз, а затем понижать передачу.
5. Движение с высокой скоростью на низкой передаче, как и движение с низкой скоростью на высокой, может легко привести к повреждению двигателя. Необходимо выбирать передачу в соответствии со скоростью мотоцикла, чтобы двигатель работал в нормальном диапазоне оборотов.

⚠ Внимание:

1. Перед переключением на пониженную передачу уменьшите скорость мотоцикла или увеличьте обороты двигателя. Прежде чем переключаться на более высокую передачу, увеличьте скорость мотоцикла или уменьшите обороты двигателя. Это предотвратит ненужный износ компонентов трансмиссии и задней шины.
2. Находясь на нейтральной передаче и когда горит ее индикатор, все еще необходимо медленно отпускать рычаг сцепления, чтобы убедиться, что трансмиссия действительно перешла на нейтральную передачу.

9.5.2. Движение на подъеме или при повороте

1. При начале движения в гору выбранная передача может оказаться слишком высокой, и произойдет замедление из-за недостаточной мощности. Поэтому перед началом движения в гору необходимо быстро понизить передачу.

2. При движении вниз по длинному склону необходимо понижать передачу и периодически использовать передний и задний тормоза. Если передний и задний тормоза используются непрерывно в течение длительного времени, они перегреваются и снижают эффективность торможения, что опасно.

3. Не разрешено выключать двигатель и двигаться накатом при спуске по склону, а также использовать торможение двигателем для обеспечения устойчивости движения. В противном случае это приведет к опасным ситуациям.

4. При входе в поворот необходимо заранее снижать скорость и понижать передачу. В противном случае вас может вынести из поворота из-за превышения скорости или при резком торможении в повороте, что приведет к опасной ситуации.



Рис. 19 Схема расположения органов управления тормозами

9.5.3. Боковой наклон и остановка двигателя

Этот мотоцикл оснащен функцией выключения зажигания при боковом наклоне: когда угол между корпусом мотоцикла и грунтом составит менее 60° ($\pm 10^\circ$) и будет оставаться таким более 5 секунд, мотоцикл автоматически выключит зажигание.

Датчик наклона расположен в аккумуляторном отсеке под подушкой сиденья (рис. 20).

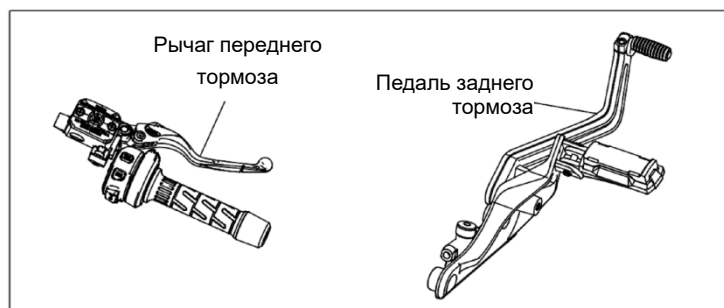

Рис. 20

9.5.4. Пользование тормозами

1. Когда нужно снизить скорость, следует задействовать передний и задний тормоза одновременно (плавно выжимайте рычаг переднего тормоза правой рукой и плавно нажимайте на педаль заднего тормоза правой ногой, чтобы избежать неравномерного торможения передним и задним тормозами).

2. В чрезвычайной ситуации или при опасности сразу выключите зажигание и одновременно задействуйте передний и задний тормоза, чтобы остановить мотоцикл.

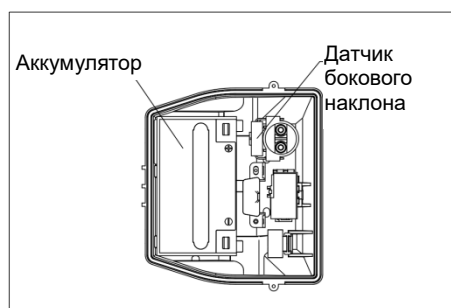
3. Следует по возможности избегать резкого торможения. Резкое торможение может привести к внезапной остановке переднего и заднего колес, что затруднит управление мотоциклом.

4. Избегайте резкого ускорения, резкого торможения и крутых поворотов на скользкой или рыхлой дороге. Не допускайте бокового заноса мотоцикла, это затрудняет управление.

9.5.5. Стоянка

1. Постепенно отпускайте ручку газа до конца.
2. Одновременно с этим медленно выжмите рычаг переднего тормоза правой рукой и медленно нажмите правой ногой на педаль заднего тормоза, чтобы не использовать передний и задний тормоза по отдельности.
3. Понижая передачу, дождитесь снижения скорости мотоцикла.
4. Крепко выжмите рычаг сцепления и переведите трансмиссию в нейтральное положение, прежде чем полностью остановиться. Индикатор нейтральной передачи на приборной панели загорается, когда мотоцикл переведен на нейтральную передачу.
5. Если вы хотите использовать боковую опору для остановки на пологом холме, вам следует включить пониженную передачу, и передняя часть мотоцикла должна быть обращена на подъем, чтобы избежать опрокидывания. (При следующем запуске всегда устанавливайте нейтральную передачу)
6. Выключите зажигание; в аварийной ситуации вы можете выключить выключатель зажигания, чтобы заглушить двигатель.
7. Заблокируйте рулевой механизм и извлеките ключ во избежание кражи.

⚠ Опасность:

1. Чем выше скорость мотоцикла, тем больше его тормозной путь. Поэтому необходимо соблюдать безопасную дистанцию для предотвращения столкновений с впереди идущим транспортом.
2. Использование одного только переднего или заднего тормоза приведет к проскальзыванию и потере управления; на скользкой дороге и при поворотах тормозную систему нужно использовать с осторожностью; экстренное торможение на неровной или скользкой дороге приведет к потере контроля над мотоциклом.

10. Уход и обслуживание

10.1. Интервалы обслуживания

Интервал обслуживания Объекты обслуживания	Цикл обслуживания	Показания одометра, км (Примечание ②)				Примечание
		1000 км	4000 км	8000 км	12 000 км	
★Топливный бак, топливopовод		Повреждения и недостатки следует незамедлительно устранять или заменять поврежденные узлы				перед эксплуатацией
★Педаль газа		I	I	I	I	перед эксплуатацией
★Охлаждающая жидкость		Замена раз в 2 года				Проверка перед эксплуатацией
Элемент воздушного фильтра	Примечание ①	Через каждые 40 часов или 1000 км - I; каждые 80 часов или 2000 км - C; каждые 8000 км - R				
Свечи зажигания		Через каждые 2000 км или 80 ч - I; каждые 6000 км - R				
Моторное масло		Заменить первый раз при пробеге нового мотоцикла 1000 км, второй раз - при пробеге 3000 км, третий раз - при пробеге 4000 км и в дальнейшем примерно каждые 4000 км.				
Картридж масляного фильтра		Заменить первый раз при пробеге нового мотоцикла 1000 км, второй раз - при пробеге 3000 км и далее - каждые 4000 км.				

Приводной ремень/шкив	Примечание ①	Выполнять I и L каждые 500 км					
★Фрикционный диск тормоза		Выполнять I каждые 1000 км. При необходимости выполнить R					
★★Тормозная жидкость		Заменять раз в 2 года					
★★Системы переднего и заднего тормозов	Примечание ③	I	I	I	I	перед эксплуатацией	
★Переключатель		I	I	I	I	перед эксплуатацией	
★Световые огни, динамики		I	I	I	I	перед эксплуатацией	
★Аккумуляторы	Ежемесячно	I	I	I	I		
Предохранитель		I	I	I	I		
Соединительная линия		I	I	I	I		
★★ Зазор клапанов	Примечание ③	Первоначально: через 20 ч или 200 км - I; через 80 ч - I или через 2000 км					
★Сцепление		Через 2000 км или 80 ч - I					перед эксплуатацией
★Системы подвески		I	I	I	I		
★Затяжка болтов и гаек		I	I	I	I	перед эксплуатацией	
★ Шины, диски		I	I	I	I	перед эксплуатацией	
★★Подшипники рулевого управления (упорные подшипники рулевой колонки)	Примечание ③	I	I	I	I		
★★Капитальный ремонт двигателя	Примечание ③	I	I	I	I		

Регулярное техническое обслуживание мотоцикла должно проводиться в сроки и при пробеге, указанные в таблице выше, а перед техническим обслуживанием мотоцикл должен быть очищен. Символы в таблице выше: "I" означает своевременную проверку, чистку, регулировку, смазку или замену; "C" - очистку; "R" — замену; "L" - смазку.

Позиции обслуживания без значка ★ могут быть выполнены самостоятельно, вы также можете обратиться за обслуживанием в сервисные центры официальных дилеров BENDA.

Позиции обслуживания со значком ★ выполняются персоналом сервисных центров официальных дилеров BENDA; если у вас есть специальные инструменты, запасные части для технического обслуживания или соответствующие возможности, вы также можете осуществлять техническое обслуживание самостоятельно.

Позиции обслуживания со значком ★★, ради безопасности вождения, могут выполняться только персоналом сервисных центров официальных дилеров BENDA.

Примечание ①: при движении по запыленным дорогам цикл очистки следует сократить.

Примечание ②: если показания одометра превышают наибольшее число в таблице, то цикл технического обслуживания все равно должен повторяться в соответствии с указанным в таблице пробегом.

Примечание ③: Техническое обслуживание и регулировка могут выполняться только персоналом BENDA.

10.2. Проверка, выбор и замена моторного масла

Роль моторного масла в двигателе: уменьшение трения, улучшение уплотнения, охлаждение деталей, очистка деталей, предотвращение ржавчины и другие функции.

Плохое качество масла, слишком длительное использование или недостаточное количество масла и т. д. ускорят износ деталей двигателя, сократят срок его службы и даже могут вызвать перегрев двигателя, износ или пережигание сцепления, падение мощности, шум, горение масла и пр. [щуп] (рис. 21).

Уровень масла необходимо проверять перед каждым выездом. Достаточность масла можно определить по самой высокой отметке масла в смотровом окошке. Запустите двигатель и дайте ему поработать 3 минуты, после остановки двигателя выждите 3 минуты. Припаркуйте мотоцикл на ровной поверхности так, чтобы мотоцикл был строго перпендикулярен грунту. При этом уровень масла должен находиться между верхней и нижней отметками в смотровом окошке. Если масла недостаточно, выкрутите щуп и долейте соответствующее количество масла. После установки щупа проверьте на отсутствие утечек.

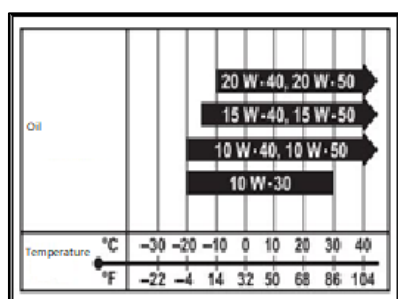

API	SN или выше
SAE	SAE 10W-40
JASO	MA

Рис. 21 Проверка масла

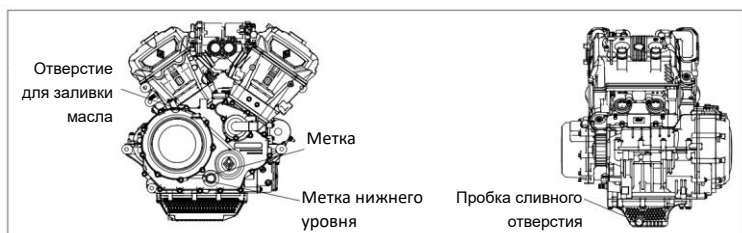

[выбрать и использовать] (рис. 22)

Марка масла: SN 10W-40

Требования к качеству масла: марка SN или выше. Использование высококачественного масла для четырехтактных двигателей может продлить срок их службы. Вязкость соответствует марке SN 10W-40. Моторное масло следует выбирать по классификации API - марку SN или выше. Рекомендуется использовать синтетическое моторное масло. Выбор необходимо производить в соответствии с рис. 16 в зависимости от местных температурных условий:

Когда температура местной окружающей среды опускается ниже -10°C , масло следует заменить на масло с меньшей вязкостью, например SN 5W-20.

Предостережение:

1. Использование некачественного масла серьезно ухудшит мощность и срок службы двигателя.
2. Если масло не менять длительное время, оно ухудшится, испорченное масло приведет к чрезмерному износу двигателя и деталей мотоцикла.
3. Если масла недостаточно, это приведет к серьезному повреждению двигателя.

[Замена]

1. Заглушите двигатель после работы в течение 3 минут и подставьте емкость для масла под болт слива моторного масла. Слейте моторное масло через 3 минуты (**ОСТОРОЖНО**: не обожгитесь о двигатель или маслом). Отвинтите болты для слива масла, ослабьте гайки и снимите крышку фильтра, пружину и фильтрующий элемент.
2. После слива масла необходимо очистить болт слива масла и крышку фильтра; замените фильтрующий элемент и проверьте, цело ли уплотнительное кольцо. В случае повреждения замените его новым; затем установите фильтрующий элемент, пружину, уплотнительное кольцо и крышку фильтра.
3. Залейте примерно 3,8 л нового масла из заливной горловины или 4 л нового масла при замене нового фильтрующего элемента, проверьте и убедитесь в отсутствии утечек масла, затем установите резьбовую пробку заливной горловины.
4. Запустите двигатель на разных оборотах на 3 минуты для проверки герметичности съемных деталей. Если через 3 минуты после остановки двигателя уровень масла ниже нижней метки масляного окошка, следует долить нужное количество масла, а затем еще раз проверить на утечку.

Общие причины ухудшения качества масла:

1. Слишком высокая температура масла и естественный износ.
2. Ухудшение качества масла при смешивании разных марок.
3. Продолжение накапливания металлической стружки из-за трения деталей мотоцикла.
4. Накапливание пыли и примесей в маслосборнике.
5. Зазор между поршнем и цилиндром слишком велик, утечка выхлопных газов, сгорание топлива с образованием углеродного нагара.

Опасность:

1. Моторное масло и выхлопные газы глушителя могут гореть. Подождите, пока сливной болт и выхлопная труба остынут, прежде чем сливать старое моторное масло.
2. Моторное масло может нанести вред здоровью при случайном проглатывании. Повторим еще раз: длительное воздействие моторного масла может вызвать рак кожи. Кратковременное воздействие моторного масла может вызвать раздражение кожи. Не подпускайте детей и домашних животных к моторному маслу. Чтобы свести к минимуму раздражение кожи при замене масла, надевайте одежду с длинными рукавами и защитные перчатки. Если моторное масло попало на кожу, тщательно смойте его водой с мылом.

Внимание:

Утилизируйте отработанное моторное масло правильно, не выливайте его в мусорные баки или прямо на землю. Доставьте отработанное масло в запечатанном контейнере в местный центр переработки, чтобы избежать загрязнения окружающей среды.

Предостережение:

Использование неуказанного моторного масла может привести к повреждению двигателя.

10.3. Замена масляного фильтра

[Замена картриджа] (Группа 23)

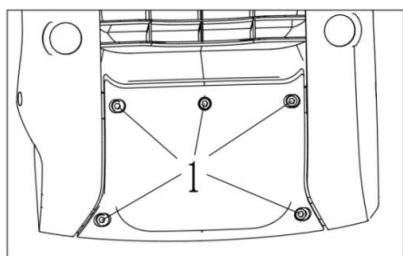

1. Найдите элемент масляного фильтра и отверните пять болтов крепления нижнего кожуха радиатора ①

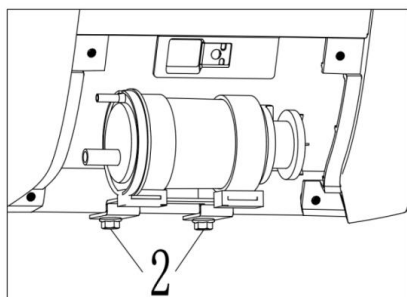

2. Отверните два болта крепления кронштейна корпуса угольного фильтра ②

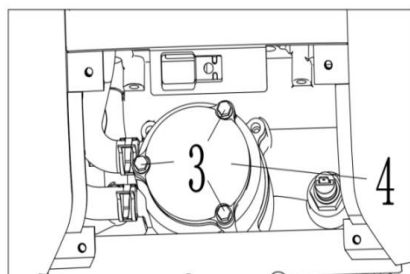

3. Используйте торцевую головку № 8 и ключ с храповым механизмом. Отверните три крепежных болта ③, крепящие крышку фильтра ④.

ПРИМЕЧАНИЕ. При снятии масляного фильтра вытекут остатки масла.

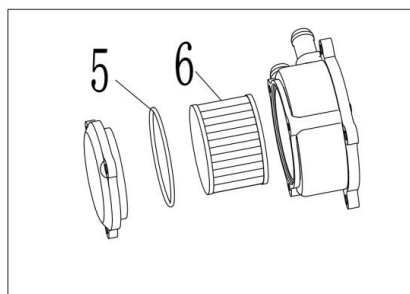

4. Снимите уплотнительное кольцо ⑤, извлеките фильтрующий элемент ⑥ и замените его новым.

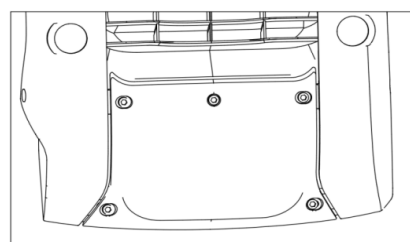

5. Установите картридж в обратном порядке. Момент затяжки болта: 10 Н*м

10.4. Свеча зажигания. Выбор и замена

[Выбрать и использовать] (рис. 24)

Зазор свечи зажигания

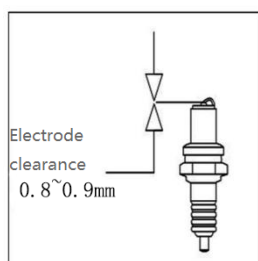

Марка свечи зажигания: CPR8EA-9 (NGK)

Рис. 24 Свечи зажигания

[Проверка и замена]

1. Цикл замены свечей зажигания составляет 6000 км.
2. Снимите колпачок свечи зажигания, не повредите его при этом, удалите грязь вокруг него, снимите свечу зажигания торцовым ключом из сумки для инструментов и проволочной щеткой удалите нагар и грязь со свечи зажигания.
3. Проверьте свечу зажигания на наличие повреждений, зазор на электроде на соответствие норме и целостность прокладки; при наличии повреждений свечу следует заменить.
4. Проверьте зазор на электроде щупом; нормальный зазор на электроде составляет 0,8 ~ 0,9 мм.
5. Установка свечей зажигания: сначала свечи зажигания следует ввинтить в резьбу от руки, затем затянуть их торцевым ключом для свечей зажигания.

⚠ Предостережение:

1. В отверстие для установки свечи зажигания может попасть грязь и повредить двигатель. После извлечения свечи зажигания накройте чем-нибудь ее установочное отверстие.
2. Если цвет электрода свечи зажигания отличается от цвета обычной свечи, необходимо заменить ее новой свечой зажигания той же модели. Свечи зажигания разных моделей имеют разные диапазоны значений калильного числа, что может привести к серьезному повреждению двигателя. Заявления о возмещении таких убытков по гарантии не принимаются.
3. Установка свечей зажигания с чрезмерным моментом затяжки или на грязную резьбу может серьезно повредить головку блока цилиндров двигателя. Поэтому свечи зажигания необходимо устанавливать вручную и осторожно.

10.5. Очистка и снятие воздушного фильтра

[Очистка или замена]

1. Необходимо регулярно проводить техническое обслуживание фильтрующего элемента воздушного фильтра: своевременно осматривать фильтрующий элемент через каждые 40 часов или 1000 км пробега; очищать воздушный фильтр через каждые 80 часов или 2000 км пробега; заменять фильтрующий элемент новым через каждые 5000 км пробега.

2. Если мотоцикл эксплуатируется в загрязненной, влажной или пыльной среде, цикл очистки или замены фильтра следует сократить.

3. Если фильтрующий элемент слишком загрязнен, в него попала вода, или он сломался, его необходимо заменить на новый, иначе увеличится сопротивление на всасывании, снизится мощность двигателя и увеличится расход топлива. Содержание воздушного фильтра в чистоте может повысить эффективность работы двигателя и продлить срок его службы.

4. В этом мотоцикле используется губчатый фильтр, при чистке можно сначала аккуратно обстучать его о пол, стряхнуть большую часть пыли; если есть воздушный насос, то можно продуть фильтр изнутри и выдуть пыль. Если фильтрующий элемент посерел или фильтровальная бумага намочила от масла, воды и пр., необходимо заменить фильтрующий элемент новым.

5. Во время планового технического обслуживания снимите маслосборную трубку и слейте скопившееся внутри отработанное масло. Трубка для сбора масла расположена под левым воздушным фильтром.

[Разборка] (Рис. 25)



Рис. 25 Расположение воздушных фильтров

1. Выкрутите 3 винта на верхней крышке воздушного фильтра и снимите винты крепления фильтрующего элемента. Снимите фильтрующий элемент.
2. Сборка: действуйте в порядке, обратном вышеописанным шагам разборки.

⚠ Предостережение:

1. Опасно запускать двигатель без установленного фильтрующего элемента. Без защиты фильтрующим элементом пламя из двигателя будет выбрасываться во впускную камеру воздушного фильтра, а грязь будет засасываться внутрь двигателя, что приведет к его серьезному износу. Поэтому запрещено запускать двигатель без установленного фильтрующего элемента.
2. При мойке мотоцикла не допускайте попадания воды внутрь воздушного фильтра.
3. При чистке воздушного фильтра необходимо проверить, не сломан ли фильтрующий элемент. Если фильтрующий элемент поврежден, его необходимо заменить на новый.
4. Если фильтрующий элемент установлен неправильно, пыль будет попадать в двигатель через зазор вокруг фильтрующего элемента и повредит двигатель. Убедитесь, что фильтрующий элемент установлен в правильном положении и должным образом герметизирован.

10.6. Проверка ручки газа



Рис. 26

Рис. 26

1. Проверьте, нормально ли поворачивается ручка из крайнего левого положения в крайнее правое, надежен ли ограничитель.
2. Проверьте, плавно ли поворачивается ручка газа от полностью открытого положения до полностью закрытого; способна ли она автоматически вернуться в исходное положение при отпуске.

[Корпус дроссельной заслонки]

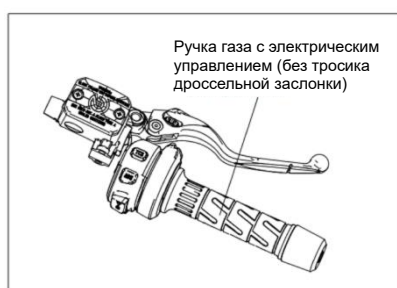
Ограничительный винт дроссельной заслонки на ее корпусе установлен прецизионно, и вы не должны регулировать его самостоятельно. Проверьте, стабильны ли обороты холостого хода мотоцикла (после того как двигатель полностью прогреется, обороты холостого хода двигателя должны находиться в пределах 1350~1550 об/мин). Если обороты холостого хода нестабильны, обратитесь в авторизованный сервисный центр технического обслуживания Vanda Motorcycle, чтобы проверить и решить эту проблему.

10.7. Регулировка сцепления



Рис. 27

Свободный ход рычага сцепления составляет от 5 до 10 мм.

Назначение сцепления (рис. 27)

1. Обеспечивать плавное и мягкое соединение коленчатого вала двигателя с системой трансмиссии для обеспечения плавного запуска мотоцикла.
2. Позволяет быстро и полностью разъединить коленчатый вал двигателя и систему трансмиссии, чтобы мотоцикл не подвергался ударам при переключении передач.
3. Способно предотвращать повреждение частей системы трансмиссии из-за чрезмерной нагрузки.

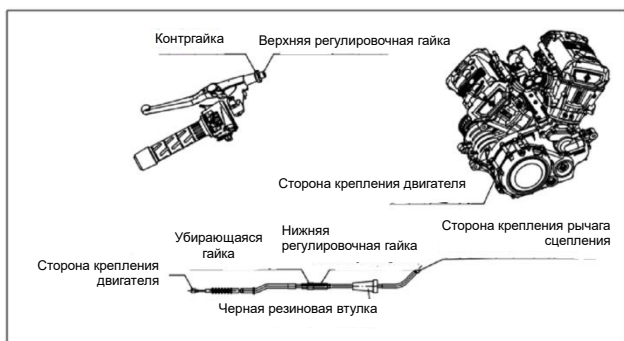
⚠ Внимание:
Рычаг сцепления следует выжимать и отпускать до конца; старайтесь избегать частичного выжимания или отпускания (используя сцепление наполовину), иначе сцепление легко износится или перегорит.

11. Проверка и регулировка ремней

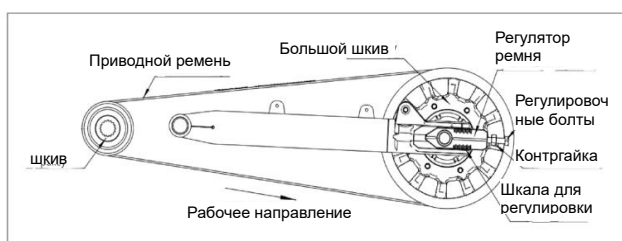

Модель ремня: 1881-Н11М-30 мм [Проверка] (РИС. 28)

Перед каждой поездкой проверяйте правильность работы системы ременного привода. Если замечены какие-либо дефекты или повреждения, привод необходимо тщательно осмотреть и немедленно отремонтировать, а при необходимости заменить компоненты трансмиссии, причем эти компоненты

должны быть получены только от квалифицированного дилера. Ваш дилер сможет распознать любые признаки износа и при необходимости заменить соответствующие детали. Поэтому при необходимости доставьте свой мотоцикл к дилеру для проверки (замены).

Для установки натяжения ремня необходимо использовать профессиональные инструменты. Если вам нужно определить или отрегулировать натяжение ремня, обратитесь к дилеру мотоцикла, не регулируйте ремень самостоятельно.

[Замена]

1. Разберите большой и малый шкивы, пользуясь инструментами;
 2. В порядке, обратном разборке, установите большой шкив, малый шкив, приводной ремень и отрегулируйте его натяжение;
 3. Во время установки и ввода ремня в эксплуатацию следует помнить, что при неправильном обращении с ремнем он может быть поврежден и прийти в негодность;
- Это приведет к тому, что ремень потеряет свою прочность на растяжение и износится, что может привести

к его разрушению!

- Избегайте перекручивания, сгибания, скручивания, завязывания узлов или переворачивания ремня и не используйте его для измерения биений.
- Не поднимайте ремень за шкивы при установке.
- Не трогайте ремень инструментами (с острыми краями).
- Не загрязняйте ремень маслом или смазкой.
- Не пытайтесь починить ремень.

⚠ Внимание:

Перед каждым выездом проверяйте, штатно ли работает система ременного привода. Если вы заметили какие-либо дефекты или повреждения, их необходимо немедленно выявить и устранить.

12. Антиблокировочная система ABS

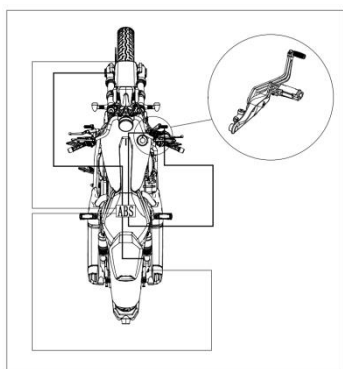

Система ABS состоит из гидравлического блока, блока управления ABS и возвратного насоса, которые установлены под рамой. На переднем и заднем колесах, соответственно, установлены датчики скорости вращения колеса.

ABS работает с использованием двух независимых тормозных контуров (передний и задний тормоза). В обычном режиме тормозная система работает так же, как и обычная система без ABS. Только когда блок управления ABS распознает, что одно колесо имеет тенденцию к блокировке, ABS начинает работать, регулируя тормозное давление. Этот процесс регулировки можно почувствовать по легким толчкам рычага переднего тормоза или педали тормоза.

После включения зажигания контрольная лампа ABS должна загореться и погаснуть после того, как стартовая скорость превысит 5 км/ч. Если сигнализатор ABS не гаснет после запуска двигателя или загорается во время движения, это означает, что в системе ABS имеется неисправность, и в это время ABS уже не может активироваться, а колеса могут заблокироваться при торможении.

⚠ Предостережение:

1. Только при выключенной системе ABS заднее колесо можно поворачивать прижатом переднем тормозе.
2. Если вносятся изменения в конструкцию (например, укорачивается или удлиняется ход амортизации, используются другие диаметры обода диска, другое давление в шинах или другие тормозные фрикционные колодки), ABS может выйти из строя. Наилучшую работу ABS можно гарантировать только при использовании в тормозной системе рекомендованных BENDA Motorcycle запасных частей и шин.
3. Выполняйте техническое обслуживание и ремонт по мере необходимости.

13. Проверка и регулировка переднего тормоза

[Проверка] (Рис. 30)

- Измерить свободный ход рычага переднего тормоза, который должен составлять от 5 до 10 мм.
- Измерить толщину диска переднего тормоза и толщину фрикционной колодки тормоза.
- Проверить уровень тормозной жидкости в бачке; проверить, в порядке ли тормозной суппорт; проверить трубопровод тормозной жидкости и проверить уровень тормозной жидкости в бачке; в порядке ли тормозной суппорт, проверить трубопровод и крышку бачка тормозной жидкости на наличие утечек жидкости или трещин, проверить износ тормозного диска.

Если, выжимая рычаг тормоза, вы чувствуете недостаточное усилие, немедленно обратитесь в сервисный центр; в противном случае эффективность торможения снизится или тормоз откажет. Эти работы должны быть выполнены в сервисном центре "BENDA".

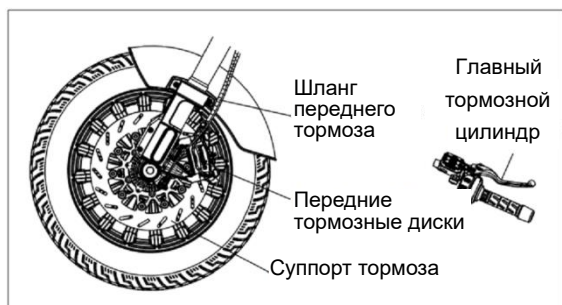

⚠ Предостережение:

1. Следует добавлять тормозную жидкость не на нефтяной основе класса DOT3 или DOT4; разные сорта нельзя смешивать;
2. Тормозная жидкость обладает высокой коррозионной активностью, не допускайте ее попадания на поверхность окрашенных или пластиковых деталей; если жидкость случайно проглочена, ее следует принудительно отрыгнуть; при попадании в глаза или на кожу следует немедленно промыть большим количеством воды и обратиться к врачу;
3. Гидравлический дисковый тормоз работает под высоким давлением. В целях обеспечения безопасности и надежности время между заменой тормозных фрикционных колодок и тормозной жидкости не должно превышать срок технического обслуживания;
4. Ремонт гидравлической дисковой тормозной системы должен выполняться только профессиональными техниками.

⚠ Внимание:

Тормоз является чрезвычайно важным компонентом для обеспечения личной безопасности водителя, и его следует часто проверять и регулировать.

После замены тормозного диска или тормозных фрикционных колодок не сразу приступайте к вождению; сначала несколько раз поработайте (нажимайте и отпускайте) рычаг переднего тормоза, пока тормозной диск и суппорт не войдут в должное зацепление.

13.1. Проверка дисков переднего тормоза

Тормозной диск постепенно изнашивается при длительном использовании, поэтому его толщину



Рис. 31 Проверка переднего тормозного диска

необходимо проверять в нескольких точках. Также проверяйте внешний вид, чтобы убедиться, что тормозной диск не поврежден, не треснул и не деформирован.

Если толщина тормозного диска меньше указанного значения, замените тормозной диск.

Если тормозной диск поврежден, треснул или деформирован, замените тормозной диск. Толщина тормозного диска должна быть не менее 4 мм.

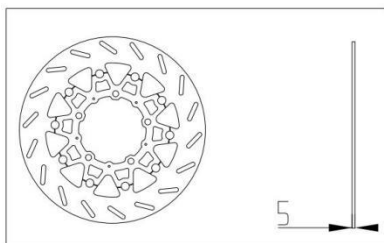
⚠ Предостережение:

Тормозной диск в результате износа уменьшает толщину тормозной фрикционной колодки на контактной поверхности. Это снижает эффективность торможения, создает угрозу вашей безопасности при вождении. При появлении повреждений, трещин и деформации немедленно замените тормозной диск.

Когда тормозной диск изнашивается до предельной толщины 4 мм, его необходимо заменить. Снимите суппорты переднего тормоза и переднее колесо, затем замените тормозные диски.

13.2. Проверка тормозных фрикционных колодок переднего тормоза



Рис. 32 Проверка колодки переднего тормоза

Проверьте минимальную толщину тормозной колодки (A).

Минимальная толщина тормозной колодки: $A = 1,5$ мм.

Если толщина колодки меньше минимальной, своевременно замените фрикционную колодку.

Если обнаружено, что фрикционная колодка повреждена или треснула, своевременно замените ее.

⚠ Внимание:

Фрикционные колодки постепенно изнашиваются в процессе торможения мотоцикла. Эффективность торможения также будет постепенно снижаться. Для обеспечения безопасности людей и мотоцикла как можно чаще проверяйте колодки и вовремя заменяйте их. Если вы не понимаете характеристики фрикционной колодки или не можете заменить ее самостоятельно, обратитесь в указанный пункт послепродажного обслуживания BENDA.

13.3. Проверка уровня тормозной жидкости в системе переднего тормоза



Рис. 33 Проверка уровня тормозной жидкости переднего тормоза в бачке

Отрегулируйте положение мотоцикла так, чтобы тормозная жидкость в бачке находилась в горизонтальном положении, и проверьте уровень тормозной жидкости по смотровому окошку в бачке.

При снижении уровня тормозной жидкости ниже отметки нужно вовремя доливать тормозную жидкость.

⚠ Предостережение:

Если уровень тормозной жидкости опустился ниже отметки, это означает, что тормозная система не герметична либо полностью изношена тормозная фрикционная колодка. Проверьте тормозную систему и до этого не продолжайте движение. Для ремонта обратитесь в пункт послепродажного обслуживания BENDA.

Чрезмерный расход тормозной жидкости приведет к снижению эффективности торможения, поэтому жидкость нужно вовремя добавлять.

14. Проверка и регулировка заднего тормоза

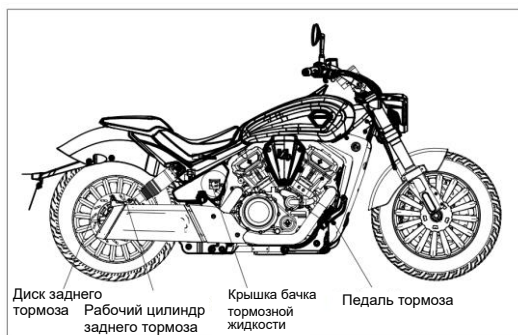

[Проверка] (Рис. 34)

- Измеренный свободный ход педали тормоза должен быть 10~20 мм.
- Измерить толщину диска заднего тормоза и толщину фрикционной колодки тормоза.

- Проверьте уровень тормозной жидкости в бачке и в порядке ли тормозной суппорт, проверьте трубку и крышку бачка тормозной жидкости на утечки жидкости или наличие трещин; проверьте износ тормозных дисков.
- Если при нажатии на педаль тормоза вы чувствуете, что усилие на педаль недостаточное, то в тормозной системе есть воздух; воздух из тормозной системы нужно полностью выпустить перед возвратом к нормальной эксплуатации; в противном случае это приведет к снижению эффективности торможения или отказу тормозов. Этот ремонт должны выполнить профессиональные техники Benda Motorcycle.

14.1. Проверка заднего тормозного диска

Тормозной диск постепенно изнашивается при длительном использовании, поэтому его толщину необходимо проверять в нескольких точках. Также проверяйте внешний вид, чтобы убедиться, что тормозной диск не поврежден, не треснул и не деформирован. Если толщина тормозного диска стала меньше указанного значения, замените тормозной диск. Если тормозной диск поврежден, треснут или деформирован, замените тормозной диск. Толщина тормозного диска должна быть не менее 4 мм.



Рис. 35 Проверка диска заднего тормоза

⚠ Предостережение:

Тормозной диск в результате износа уменьшает толщину тормозной фрикционной колодки на контактной поверхности. Это снижает эффективность торможения и создает угрозу вашей безопасности при вождении. При появлении повреждений, трещин и деформации немедленно замените тормозной диск.

Когда тормозной диск изнашивается до предельной толщины 4 мм, его необходимо заменить. Снимите суппорты заднего тормоза и заднее колесо, затем замените диски.

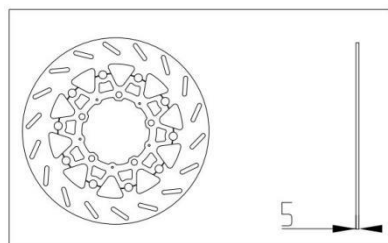
14.2. Проверка фрикционных колодок заднего тормоза



Проверьте минимальную толщину тормозной колодки (A).

Минимальная толщина тормозной колодки: A=1,5 мм.

Если толщина колодки меньше минимальной, своевременно замените фрикционную колодку.

Если обнаружено, что фрикционная пластина повреждена или треснула, своевременно замените ее.

Рис. 36

Проверка фрикционной колодки заднего тормоза

⚠ Внимание:

Со временем, в результате торможения мотоцикла, фрикционные колодки постепенно изнашиваются. Эффективность торможения также будет постепенно снижаться. Для обеспечения вашей безопасности как можно чаще проверяйте колодки и вовремя заменяйте их. Если вы не знаете характеристики фрикционных колодок или не можете заменить их самостоятельно, обратитесь для ремонта в сервисный центр официального дилера BENDA.

14.3. Проверка уровня тормозной жидкости в системе



Рис. 37 Проверка уровня тормозной жидкости заднего тормоза

Отрегулируйте положение мотоцикла так, чтобы уровень тормозной жидкости в бачке был горизонтален, и проверьте уровень тормозной жидкости по стеклу уровня.

При снижении уровня тормозной жидкости ниже отметки нужно вовремя доливать тормозную жидкость.

⚠ Предостережение:

Если уровень тормозной жидкости опустился ниже отметки, это означает, что тормозная система не герметична либо полностью изношены тормозные фрикционные колодки. Проверьте тормозную систему и до этого не продолжайте движение. Для ремонта обратитесь в сервисный центр официального дилера BENDA.

Чрезмерный расход тормозной жидкости приведет к снижению эффективности торможения, поэтому ее нужно вовремя добавлять.

15. Обслуживание аккумулятора

[Модель аккумулятора] (РИС. 33)

ТИП: MG14ZS-C

Емкость: 12 В 11,2 А*ч

Стандартная зарядка: 1А~1,4Ах6~8 ч

[Снятие и установка аккумулятора]



Рис. 38

Демонтаж:

1. Откройте замок подушки сиденья и снимите подушку;
2. Снимите крышку электрического блока и прижимную пластину батареи;
3. Сначала снимите отрицательный электрический провод (-);
4. Затем отсоедините положительный провод (+);
5. Извлеките аккумулятор.

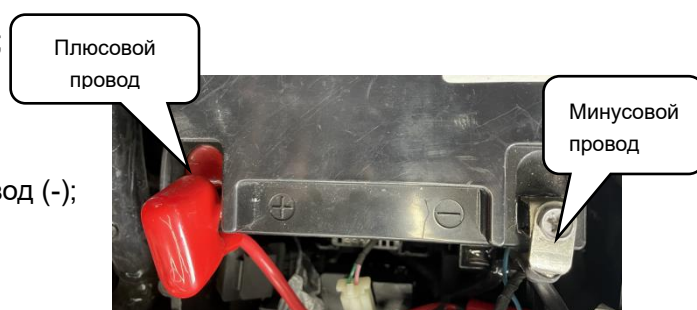

Монтаж:

1. Последовательность монтажа - обратная демонтажу.
2. Сначала подключите плюсовой провод (+), затем - минусовой провод (-), убедившись, что плюсовая и минусовая клеммы не ослаблены и не перепутаны. Обратное подключение может привести к повреждению электрических компонентов.

⚠ Опасность:

Устанавливайте плюсовой и минусовой провода с левой и правой стороны батареи (как показано на рис. 34), чтобы избежать короткого замыкания, вызванного перехлестом с прижимной пластиной батареи, что может привести к повреждению батареи, взрыву и даже угрозе личной безопасности.

[Зарядка батареи]

1. Снимите подушку сиденья мотоцикла.
2. Снимите крышку электрического блока и прижимную пластину аккумулятора, отсоедините плюсовой и минусовой провода и выньте аккумулятор.
3. Подсоедините провод зарядного устройства и убедитесь, что зарядный ток составляет 1/10 А от емкости аккумулятора. Например, если заряжают аккумулятор емкостью 10 А*ч, его зарядный ток составляет 1 ампер.

За подробными инструкциями по зарядному устройству следует обращаться к дилеру.

[Проверка и техническое обслуживание аккумулятора]

1. При частом использовании мотоцикла его система зарядки автоматически поддерживает заряд аккумулятора. Если вы пользуетесь мотоциклом время от времени или используете его непродолжительное время, то, возможно, аккумулятор разряжен. Аккумуляторная батарея саморазряжается, причем скорость саморазрядки зависит от типа батареи и температуры окружающей среды.
2. Если мотоцикл не используется длительное время, аккумулятор необходимо снять и после зарядки

поместить на хранение, регулярно подзаряжая;

3. Плюсовую (+) и минусовую (—) клеммы аккумулятора следует регулярно очищать.

4. При замене батареи следует использовать батарею того же типа и с теми же характеристиками.

⚠ Опасность:

1. Клеммы батареи, контакты и сопутствующие компоненты содержат свинец или его соединения. Если свинец или его соединения попадут в кровеносную систему, это нанесет вред вашему здоровью. При попадании загрязнений их необходимо своевременно удалить.

2. Батарею нужно хранить в месте, недоступном для детей.

3. Батареи содержат токсичные вещества, такие как серная кислота и свинец. Эти вещества вредны для людей и загрязняют окружающую среду. Использованные батареи должны быть утилизированы или переработаны в соответствии с местными законодательными нормами. Их нельзя выбрасывать как обычный бытовой мусор.

⚠ Внимание:

1. Перезарядка или недозарядка аккумулятора может сократить срок его службы. Не допускайте перезарядки или недозарядки аккумулятора.

2. Если мотоцикл используется редко, нужно еженедельно проверять напряжение аккумуляторной батареи вольтметром. Если напряжение батареи ниже 12,8 В, для ее зарядки необходимо использовать зарядное устройство.

3. Если мотоциклом не пользуются более двух недель, для зарядки аккумулятора необходимо зарядное устройство. Не используйте для зарядки автоматическое быстродействующее зарядное устройство, так как это может привести к перегрузке и повреждению батареи.

[Замена предохранителей]

Всего в системе имеется 8 вставных предохранителей. В шестипозиционном блоке предохранителей находится в общей сложности 7 предохранителей, в том числе 1 предохранитель на 1 А, 2 предохранителя на 10 А и 4 предохранителя на 15 А. Кроме того, в блоке предохранителей имеется 1 запасной предохранитель на 15 А и 1 запасной предохранитель на 1 А. На реле стартера имеется отдельный предохранитель 1PCS на 30 А, а также резервный предохранитель на 30 А. Если предохранитель часто перегорает, в цепи происходит короткое замыкание или перегрузка. Этот ремонт должны выполнить профессиональные техники сервисного центра официального дилера BENDA.

При замене предохранителя сначала извлеките старый предохранитель, а затем вставьте запасной.

На реле стартера имеется отдельный предохранитель 1PCS на 30 А, а также резервный предохранитель на 30 А.

⚠ Предостережение:

Перед проверкой или заменой предохранителей необходимо выключить зажигание и разомкнуть цепь во избежание короткого замыкания. Никогда не используйте предохранитель со значением тока, отличающимся от указанного номинального значения, иначе это может привести к повреждению электрооборудования мотоцикла или возгоранию. Кроме того, это может создать опасность отказа освещения или выхода из строя двигателя в ночное время или во время движения.

16. Инструкция по обслуживанию системы водяного охлаждения двигателя



Рис. 40 Система охлаждения

[Система охлаждения] (Рис. 40)

Система охлаждения способна предотвратить перегрев двигателя, а правильное использование и техническое обслуживание системы охлаждения может продлить срок его службы.

Радиатор расположен в передней части двигателя, и его следует регулярно очищать от пыли и грязи в зависимости от дорожных условий.

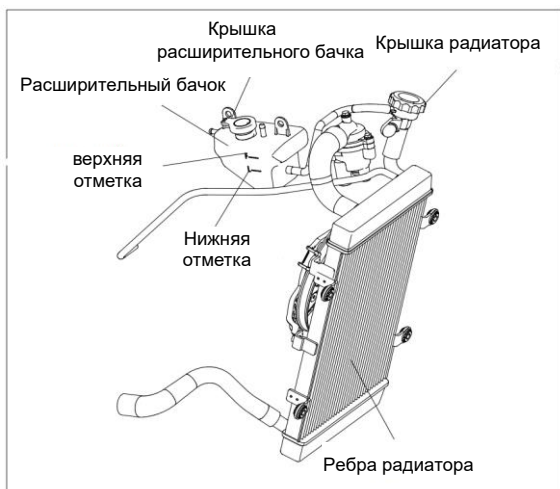
[Тип охлаждающей жидкости].

Охлаждающая жидкость обладает пятью свойствами: предотвращение коррозии, предотвращение кавитации, высокая температура кипения, защита от накипи и защита от замерзания.

Охлаждающая жидкость обычно смешивается из концентрированного антифриза и мягкой воды (чистой или дистиллированной воды) в соответствующем соотношении. Смешивайте ее в фиксированной концентрации, соответствующей местной минимальной температуре. Как правило, при концентрации от 40 до 50% функция предотвращения замерзания работает лучше всего.

Используется жидкость непосредственного охлаждения, специально применяемая для двигателей из алюминиевых сплавов. Эта охлаждающая жидкость подготовлена на заводе и содержит антифриз, ингибитор ржавчины, ингибитор пенообразования и следовые силикаты. Температура окружающей среды для использования указана на контейнере.

⚠ Внимание:

1. Эта специальная охлаждающая жидкость, ее нельзя заменять водопроводной водой или другими жидкостями, иначе это может привести к повреждению двигателя.
2. Обратитесь к официальному дилеру BENDA, чтобы приобрести охлаждающую жидкость прямого действия для двигателей из алюминиевого сплава.
3. При необходимости замены охлаждающей жидкости, или при возникновении ее утечки обратитесь в сервисный центр официально дилера BENDA для замены и ремонта.

[Проверка объема охлаждающей жидкости]

Общий объем охлаждающей жидкости в системе охлаждения составляет около 2300 мл

1. Припаркуйте мотоцикл на ровной площадке на боковом упоре.
2. Проверьте уровень охлаждающей жидкости при остывающем двигателе, уровень охлаждающей жидкости должен находиться между верхней и нижней метками шкалы.

[Добавление небольшого количества охлаждающей жидкости]

Если охлаждающая жидкость в бачке находится на нижней отметке или ниже нее, своевременно долийте специальную охлаждающую жидкость до верхней отметки.



Рис. 41 Добавление охлаждающей жидкости

[Метод добавления]

1. Припаркуйте мотоцикл на ровной поверхности на боковой опоре и подождите, пока двигатель не остынет; в противном случае отходящее тепло может вызвать ожоги кожи;
2. Открутите крышку бачка жидкости и расширительного бачка;
3. Залейте охлаждающую жидкость в водяной бак и долейте ее до верхней метки;
4. Закрутите крышку бачка жидкости и расширительного бачка.

[Хранение охлаждающей жидкости]

1. Когда охлаждающая жидкость не используется, ее следует хранить в специальной герметичной таре.
2. Ее следует поместить в прохладное и сухое место. Охлаждающая жидкость является токсичной и должна храниться в недоступном для детей месте.
3. Обращайте внимание на строгий запрет загрязнения охлаждающей жидкости нефтепродуктами, не смешивайте и не храните охлаждающие жидкости двух разных марок.



Рис. 42

⚠ Опасность:

1. Антифриз является органическим растворителем, обладающим токсичностью и коррозионной активностью. В процессе эксплуатации не допускается его попадание на поверхность резиновых изделий или лакокрасочных деталей, а также контакт с кожей человека. При случайном попадании на резиновые изделия, лакокрасочные покрытия или тело человека место попадания следует немедленно промыть водой.
2. При обслуживании двигателя, если нужно ослабить гайку цилиндра, то сначала нужно слить охлаждающую жидкость, чтобы предотвратить попадание в картер.
3. Вследствие более высокой температуры кипения антифриза по сравнению с чистой водой во избежание ожогов тела не следует открывать крышку радиатора, если двигатель работает или температура не снизилась (60 °C) после остановки.

17. Очистка и хранение мотоцикла

[Очистка мотоцикла]

1. Для своевременного выявления повреждений, износа или утечки масла необходимо регулярно проводить чистку мотоцикла.
2. При очистке необходимо дождаться остывания двигателя и промыть чистой водой. После очистки высушите мотоцикл и запустите двигатель, дав ему поработать несколько минут; перед выездом на дорогу проверьте тормоза, передние и задние тормоза должны быть в норме.

3. Части, на которые нельзя распылять воду под высоким давлением: фары, указатели поворота, замки зажигания, электрические переключатели, приборные панели, электрические детали и проводка, аккумуляторы, воздушные фильтры, ступицы, выпускные отверстия выхлопных труб, зоны под топливным баком и цилиндром двигателя, головка цилиндров и т. п. Эти узлы лучше всего протирать ветошью.

4. После очистки эффективность торможения может снизиться, поэтому перед использованием мотоцикла необходимо проверить и отрегулировать тормоза.

[Хранение мотоцикла]

По окончании эксплуатации мотоцикла его следует хранить в сухом и хорошо проветриваемом безопасном месте при небольшой разнице температур. При длительном хранении (более 30 дней) необходимый ремонт должен быть выполнен до постановки мотоцикла на хранение; в противном случае при эксплуатации по окончании периода хранения о проблемах, требующих ремонта, вы можете забыть. При длительном хранении (более 30 дней) необходимо не только выполнять ремонт в соответствии с вышеуказанными требованиями, но и проводить техническое обслуживание в соответствии со следующими требованиями:

1. Очистите и высушите мотоцикл, также нанесите воск на окрашенную поверхность всего мотоцикла.
2. Слейте топливо из топливного бака и распылите в топливный бак антикоррозионное средство.
3. Слейте масло и залейте в картер новое масло.
4. Выверните свечу зажигания и впрысните в цилиндр небольшое количество (15-20 мл) масла; затем установите свечу зажигания на место, включите зажигание и нажмите кнопку запуска на 2-3 секунды, чтобы масло равномерно распределилось по стенке цилиндра.
5. Извлеките аккумулятор, удалите ржавчину с клемм и разъемов проводки и храните его в хорошо проветриваемом, сухом, прохладном месте, избегая попадания прямых солнечных лучей.
6. Накачайте шину до указанного давления и поместите мотоцикл над амортизирующими блоками, чтобы передние и задние колеса не касались грунта. Если давление в шинах слишком низкое, это приведет к преждевременному старению и растрескиванию шин.
7. Закройте воздухозаборник воздухоочистителя и выпускной патрубков глушителя ветошью, смоченной свежим моторным маслом, чтобы предотвратить попадание влаги.
8. Накройте мотоцикл материалом с высокой воздухопроницаемостью и храните его в сухом безопасном месте с небольшим перепадом температур и хорошей вентиляцией.

[Использование мотоцикла по окончании периода хранения]

1. Снимите чехол с мотоцикла и очистите мотоцикл.
2. Проверьте напряжение аккумуляторной батареи. Если напряжение упало ниже 12,8 В, то перед установкой аккумулятора его необходимо зарядить.
3. Удалите антикоррозионное средство из топливного бака и залейте новое топливо.
4. Проведите пробную поездку на мотоцикле в безопасном месте, чтобы убедиться в нормальной работе мотоцикла.

18. Срок службы и обращение с мотоциклом

[Срок службы мотоцикла]

Соблюдайте правила Управления организации дорожного движения или местного транспортного управления в течение всего периода эксплуатации мотоцикла.

[Обращение с мотоциклом]

1. Утилизация отработанного моторного масла: отработанное моторное масло при замене мотоцикла следует слить в пластиковое ведро и передать в компанию по переработке для утилизации. Нельзя самовольно сливать отработанное моторное масло, иначе это нанесет ущерб территории, почве, источникам воды и другим объектам окружающей среды.

2. Утилизация отработавших батарей, ламп, внешних деталей, фильтрующих элементов, шин, железных, алюминиевых и других деталей: данные детали следует утилизировать и перерабатывать отдельно. Их нельзя просто выбросить, а разбавленную серную кислоту из аккумулятора нельзя сливать и причинять вред людям или загрязнять окружающую среду.

3. После того как мотоцикл будет списан, утилизируйте его в соответствии с правилами утилизации транспортных средств, установленными Управлением организации дорожного движения или местным транспортным управлением.

19. Регулировочные данные для мотоциклов

Свободный ход переднего (ручного) тормоза составляет 5-10 мм, свободный зазор рукоятки дроссельной заслонки - 2-6 мм

Свободный ход заднего (ножного) тормоза: 10-15 мм. Свободный ход сцепления: 5-10 мм

Зазор свечи зажигания: 0,8-0,9 мм Зазор впускного клапана: 0,14-0,18 мм

Зазор выпускного клапана: 0,24~0,28 мм

Значение момента затяжки болта крепления заднего амортизатора: 30-40 Н · м

Значение момента затяжки болта крепления рукоятки: 22-30 Н · м Значение момента затяжки гайки крепления вала плоской вилки: 70-90 Н · м

Значение момента затяжки гайки крепления оси переднего колеса: 70-90 Н · м Значение момента затяжки гайки крепления рулевой системы: 50-70 Н · м

Значение момента затяжки гайки крепления оси заднего колеса: 140-180 Н · м

Значение момента затяжки болта крепления переднего амортизатора и верхней соединительной пластины: 10-14 Н · м

Значение момента затяжки болта крепления переднего амортизатора и рулевой колонки: 20-25 Н · м

Значение момента затяжки гайки крепления подвески двигателя: M8:18-25 Н · м, M10:30-40 Н · м

20. Таблица основных технических параметров

Название модели		BD500-2/BD500-2A
Параметры мотоцикла	Название производителя	HANGZHOU SATURN POWER TECHNOLOGY CO., LTD
	Модель мотоцикла (Торговое наименование)	500-2 (DARKFLAG 500)
	Марка мотоцикла	BENDA
	Тип мотоцикла	Классический двухколесный мотоцикл
	Идентификационный номер мотоцикла	H84PDTPAxxxxxxx / H84PDTPBxxxxxxx
	Разрешенное количество, человек	2 человека (один водитель и один пассажир)

	Средство поворота	Руль мотоциклетного типа
	Тип передачи	Механическая шестиступенчатая, с постоянным зацеплением
	Тормоза	Тормоз переднего колеса: дисковый, тормоз заднего колеса: дисковый
	Управление тормозами	Тормоз переднего колеса: ручной рычаг; тормоз заднего колеса: ножная педаль
	Сцепление	Многодисковое в масляной ванне
	Способ запуска	Электрический стартер
	Длина*ширина*высота	2330*907*1110
	Колесная база	1575
	Минимальный дорожный просвет	134
	Снаряженная масса транспортного средства	241
	Максимальная допустимая нагрузка	150
	Емкость топливного бака	16 л
	Количество колес	2
	Размер шины переднего колеса	130/90-16
	Размер шины заднего колеса	150/80-16
Электрооборудование	Управление зажиганием	ECU
	Модель свечи зажигания	CPR8EA-9 (NGK)
	Характеристики фары	Светодиоды 12 В
	Сигналы поворота	Светодиоды 12 В
	Технические характеристики задних фар/тормозных фонарей	Светодиоды 12 В
	Номиналы предохранителей	Кабели электропитания: 1А (1), 10А (2), 15А(2), 20А(1), 10А (1 backup), 15А (1 резервный), 20А (1 резервный) Пусковое реле: 30 А (1), 30А (1 резервный)
	Аккумуляторная батарея	12 В, 11,2 А*ч
Двигатель	Конфигурация двигателя	V-образный, четырехцилиндровый
	Модель двигателя	BD4V53MR
	Степень сжатия	11,5:1
	Фактический объем	496
	Максимальная полезная мощность в л.с. (кВт)	54 л.с. (40) кВт/ 9000 об/мин

	Максимальный крутящий момент	42 Н•м/6500 об/мин
	Диаметр цилиндра * Ход поршня	53,5*55,2
	Холостой ход	1450±100
	Моторное масло	SAE 10W-40; 15W-50
	№	Марка SN или выше
	Объем моторного масла	4 л
	Качество топлива	Бензин с октановым числом выше 95
	Зазор на электроде свечи зажигания	0,8~0,9 мм
Соотношения	Передаточное число ведущей шестерни	2,17
	На первой передаче	3,071
	На второй передаче	2,235
	На третьей передаче	1,777
	На четвертой передаче	1,520
	На пятой передаче	1,333
	На шестой передаче	1,214
Общее передаточное отношение	2,692	
Эффективность	Максимальная скорость	160
	Расход топлива	3,4 л/100 км

21. Обычные неисправности мотоцикла и их причины

Неисправность	Узел	Причина неисправности	Способ устранения
Двигатель не запускается	топливная система	Отсутствует топливо в топливном баке	добавьте топливо
		Засорение или повреждение масляного насоса, низкое качество топлива	Прочистить или заменить
	система зажигания	Неисправность свечи зажигания: Чрезмерное накопление углерода и длительная эксплуатация	Проверить или заменить
		Неисправность колпачка свечи зажигания: плохой контакт или перегорание	Проверить или заменить
		Неисправность катушки зажигания: плохой контакт или перегорание	Проверить или заменить
		Неисправность зажигания CDI: плохой контакт или перегорание	Проверить или заменить
		Неисправность пусковой катушки: плохой контакт или перегорание	Проверить или заменить
	Неисправность статора: плохой контакт или перегорание	Проверить или заменить	
	Система нагнетания давления в	Неисправность пускового механизма: износ или повреждение	Проверить или отрегулировать
Неисправность впускных и выпускных клапанов и		Проверить или заменить	

	цилиндре	клапанных седел: топливо содержит слишком много каемеди или используется слишком долго	
		Повреждение цилиндра, уплотнительного кольца поршня: в топливе содержится слишком много смолы либо избыточный износ	Проверить или заменить
		Утечка воздуха во впускном трубопроводе: используется слишком долго	Проверить или заменить
		Нарушены фазы газораспределения	Проверить или заменить
Недостаточная мощность	Плунжер толкателя клапана	Чрезмерный нагар на впускных и выпускных клапанах и поршнях: плохое качество топлива и плохое качество масла	Проверить или заменить
	Сцепление	Пробуксовка сцепления: плохое качество масла, долгая эксплуатация, перегрузка	Отремонтировать или заменить
	Блок цилиндров и поршневые кольца	Износ блока цилиндров и поршневых колец: низкое качество масла и длительный срок службы	Отрегулировать или заменить
	Тормоза	Неполный отпуск тормозов: слишком тугой тормоз	Замена масла
	Цепь	Цепь натянута слишком туго: неправильная регулировка	регулировка
	Двигатель	Перегрев двигателя: топливная смесь слишком обогащена или обеднена, плохое качество топлива и масла.	регулировка
	Свеча зажигания	Присутствуют помехи и пр.	Отрегулировать или заменить
	Всасывающий воздуховод	Утечка воздуха во всасывающем воздуховоде: отрегулировать или заменить после длительной эксплуатации	Отрегулировать или заменить
	Головка цилиндров	Утечка через головку цилиндров или через клапан	Проверить или заменить
	Электрическая система	Неисправность электрической системы	Проверка или ремонт
	Воздушный фильтр	Засорен воздушный фильтр	Очистить или отрегулировать
Фары и задние фонари не горят	Кабель	Плохое соединение проводов	регулировка
	Правый и левый переключатели	Плохой или поврежденный контакт выключателя	Отрегулировать или заменить
	Фары	Проверка ламп и цоколей	Отрегулировать или заменить
Не звучит звуковой сигнал	Регулятор давления	Проверка регулятора давления: плохой контакт или перегорание	Проверить или заменить
	Магнето	Проверить катушку магнето: плохой контакт или выгорание	Проверить или заменить
Фары и	Аккумуля-	Батарея разряжена.	Отрегулировать или

задние фонари не горят	тор		заменить
	Левый переключатель	Проверка кнопки звукового сигнала	Отрегулировать или заменить
	Кабель	Плохой контакт цепи	Отрегулировать или заменить
	Звуковой сигнал	Поврежден звуковой сигнал	Отрегулировать или заменить

Выше перечислены наиболее часто встречающиеся неисправности мотоцикла. Если ваш мотоцикл сломался, своевременно обратитесь в уполномоченный сервисный центр для проверки и ремонта.

22. Сводная таблица кодов

Код неисправности	Проверяемые компоненты	Программа тестирования	Условие срабатывания сигнала неисправности	Способы устранения неисправности
P 0031	Цепь нагрева датчика кислорода одного цилиндра	Низкое напряжение	Включить ключом зажигание, если цепь сигнала нагрева датчика кислорода разомкнута или замкнута на массу на 1 с, более 15 раз из 20 циклов обнаружения	Датчик кислорода, Кабель, Разъемное соединение
P 0032		Высокое напряжение	После запуска двигателя, если сигнал нагрева датчика кислорода закорочен по высокому уровню на 1 с, будет обнаружен более 15 раз за 20 циклов обнаружения	Датчик кислорода, Кабель, Разъемное соединение
P 0037	Цепь нагрева датчика кислорода второго цилиндра	Низкое напряжение	Включить ключом зажигание, если цепь сигнала нагрева датчика кислорода разомкнута или замкнута на массу на 1 с, более 15 раз из 20 циклов обнаружения	Датчик кислорода, Кабель, Разъемное соединение
P 0038		Высокое напряжение	После запуска двигателя, если	Датчик кислорода, Кабель, Разъемное

			сигнал нагрева датчика кислорода закорочен по высокому уровню на 1 с, будет обнаружен более 15 раз за 20 циклов тестирования	соединение
P 0043	Цепь нагрева датчика кислорода третьего цилиндра	Низкое напряжение	Включить ключом зажигание, если цепь сигнала нагрева датчика кислорода разомкнута или замкнута на массу на 1 с, более 15 раз из 20 циклов тестирования	Датчик кислорода, Кабель, Разъемное соединение
P 0044		Высокое напряжение	После запуска двигателя, если сигнал нагрева датчика кислорода закорочен по высокому уровню на 1 с, будет обнаружен более 15 раз за 20 циклов тестирования	Датчик кислорода, Кабель, Разъемное соединение
P 0051	Цепь нагрева датчика кислорода четвертого цилиндра	Низкое напряжение	Включить ключом зажигание, если цепь сигнала нагрева датчика кислорода разомкнута или замкнута на массу на 1 с, более 15 раз из 20 циклов тестирования	Датчик кислорода, Кабель, Разъемное соединение
P 0052		Высокое напряжение	После запуска двигателя, если сигнал нагрева датчика кислорода закорочен по высокому уровню на 1 с, будет обнаружено более 15 раз за 20 циклов тестирования	Датчик кислорода, Кабель, Разъемное соединение
P 0107	Давление на входе контура 1	Низкое напряжение	Выходное напряжение на датчике составляет менее 0,1 В более 3	Датчик давления на входе, кабель, Разъемное соединение

			с.	
P 0108		Высокое напряжение или разомкнутая цепь	Выходное напряжение на датчике превышает 4,9 В более 3 с.	Датчик давления на входе, Кабель, Разъемное соединение
P 0109	Давление на входе контура 1 штатное	Эффективность	После установления стабильной работы двигателя показания давления на впуске ниже 25 кПа, а двигатель работает в течение 30 секунд.	Датчик давления на входе, Кабель, Разъемное соединение
P 0106		Приостановка	Во время запуска и работы двигателя сигнал источника давления на впуске внезапно падает ниже 0,3 В в течение 30 секунд.	Датчик давления на входе, Кабель, Разъемное соединение
P 0102	Давление на входе контура 2	Низкое напряжение	Выходное напряжение на датчике составляет менее 0,1 В более 3 с.	Датчик давления на входе, Кабель, Разъемное соединение
P 0103		Высокое напряжение или разомкнутая цепь	Выходное напряжение на датчике превышает 4,9 В более 3 с.	Датчик давления на входе, Кабель, Разъемное соединение
P 0104	Давление на входе контура 2 штатное	Эффективность	После установления стабильной работы двигателя показания давления на впуске ниже 25 кПа, а двигатель работает в течение 30 секунд.	Датчик давления на входе, Кабель, Разъемное соединение
P 0101		Приостановка	Во время запуска и работы двигателя сигнал источника давления на впуске внезапно падает ниже 0,3 В в течение 30 секунд.	Датчик давления на входе, Кабель, Разъемное соединение
P 0112	Цепь датчика 1 контроля температуры на впуске	Низкое напряжение	Выходное напряжение датчика менее 0,1 В в течение более 3 с	Датчик давления на входе, Кабель, Разъемное соединение

P 0113		Высокое напряжение или разомкнутая цепь	Выходное напряжение датчика выше 4,9 В в течение более 3 с	Датчик давления на входе, Кабель, Разъемное соединение
P 0111	Правильность работы датчика 1 контроля температуры на впуске воздуха	Приостановка	Мотоцикл простоял более 240 минут, и температура воздуха на впуске упала ниже 2 °С в течение первых 30 часов работы двигателя	Датчик давления на входе, Кабель, Разъемное соединение
P 0114		Нестабильность	Если ключ в положении включения или двигатель работает и если температура воздуха на впуске скачкообразно изменяется более чем на 10 °С каждые 60 испытательного цикла	Датчик давления на входе, Кабель, Разъемное соединение
P 0097	Цепь датчика 2 контроля температуры на впуске воздуха	Низкое напряжение	Выходное напряжение датчика температуры воздуха на впуске менее 0,1В и длится более 3 с	Датчик давления на входе, Кабель, Разъемное соединение
P 0098		Высокое напряжение или разомкнутая цепь	Выходное напряжение датчика температуры воздуха на впуске выше 4,9 В и длится более 3 с	Датчик давления на входе, Кабель, Разъемное соединение
P 0096	Правильность работы датчика 2 контроля температуры на впуске воздуха	Приостановка	Мотоцикл простоял более 240 минут, и в течение первых 30 с работы двигателя температура воздуха на впуске упала ниже 2 °С	Датчик давления на входе, Кабель, Разъемное соединение
P 0099		Нестабильность	Если ключ повернут, или двигатель работает, а температура на впуске скачет более чем на 10 °С каждые 60 секунд испытательного цикла	Датчик давления на входе, Кабель, Разъемное соединение

P 0117	Цепь датчика температуры двигателя	Низкое напряжение	Выходное напряжение датчика температуры на впуске ниже 0,1 В и длится более 3 с	Датчики температуры двигателя, Кабели, Разъемные соединения
P 0118		Высокое напряжение или разомкнутая цепь	Выходное напряжение датчика температуры воздуха на впуске выше 4,9 В и длится более 3 с	Датчики температуры двигателя, Кабели, Разъемные соединения
P 0116	Правильность работы датчика температуры двигателя	Приостановка	Мотоцикл простоял неподвижно более 240 минут, и в течение первых 60 секунд работы двигателя изменение температуры двигателя составляет менее 5 °С	Датчики температуры двигателя, Кабели, Разъемные соединения
P 0119		Выход за диапазон	Мотоцикл простоял неподвижно более 240 минут, и температура охлаждающей жидкости на 50 °С превышает температуру на впуске	Датчики температуры двигателя, Кабели, Разъемные соединения
P 0122	Цепь датчика 1 открывания дроссельной заслонки	Низкое напряжение	Выходное напряжение датчика температуры на впуске выше 0,1 В и длится более 3 с	Датчик открывания дроссельной заслонки, Кабель, Разъемное соединение
P 0123		Высокое напряжение или разомкнутая цепь	Выходное напряжение датчика температуры воздуха на впуске выше 4,9 В и длится более 3 с	Датчик открывания дроссельной заслонки, Кабель, Разъемное соединение
P 0222	Цепь датчика 2 положения дроссельной заслонки	Низкое напряжение	Выходное напряжение датчика температуры на впуске выше 0,1 В и длится более 3 с	Датчик открывания дроссельной заслонки, Кабель, Разъемное соединение
P 0223		Цепь датчика 3 положения дроссельной заслонки	Высокое напряжение или разомкнутая цепь	Выходное напряжение датчика температуры воздуха на впуске выше 4,9 В и длится более 3 с

P 0226	Цепь датчика 4 положения дроссельной заслонки	Низкое напряжение	Выходное напряжение датчика температуры на впуске выше 0,1 В и длится более 3 с	Датчик открывания дроссельной заслонки, Кабель, Разъемное соединение
P 0227	Цепь датчика положения вращаемой рукоятки	Высокое напряжение или разомкнутая цепь	Выходное напряжение датчика температуры воздуха на впуске выше 4,9 В и длится более 3 с	Датчик открывания дроссельной заслонки, Кабель, Разъемное соединение
P 2122	Цепь датчика 2 положения дроссельной заслонки	Низкое напряжение	Выходное напряжение датчика температуры на впуске выше 0,1 В и длится более 3 с	Датчик открывания дроссельной заслонки, Кабель, Разъемное соединение
P 2123	Цепь датчика 3 положения дроссельной заслонки	Высокое напряжение или разомкнутая цепь	Выходное напряжение датчика температуры воздуха на впуске выше 4,9 В и длится более 3 с	Датчик открывания дроссельной заслонки, Кабель, Разъемное соединение
P 2132	Цепь датчика 4 положения дроссельной заслонки	Низкое напряжение	Выходное напряжение датчика положения рукоятки выше 0,1 В и длится более 3 с	Датчик стяжки, Кабель, Разъемное соединение
P 2133		Высокое напряжение или разомкнутая цепь	Выходное напряжение датчика положения рукоятки выше 4,9 В и длится более 3 с	Датчик стяжки, Кабель, Разъемное соединение
P 0130	Цепь датчика кислорода одного цилиндра	Неисправность	После запуска и успешного прогрева двигателя более 100 секунд выходное напряжение датчика выходит за установленный диапазон	Датчик кислорода, Кабель, Разъемное соединение
P 0131		Низкое напряжение	После запуска и успешного прогрева двигателя более 100 секунд выходное напряжение датчика ниже 10 мВ более 10 секунд	Датчик кислорода, Кабель, Разъемное соединение
P 0132		Высокое напряжение	После запуска и успешного прогрева двигателя более 100	Датчик кислорода, Кабель, Разъемное соединение

			секунд выходное напряжение датчика выше 1200 мВ более 10 с	
P 2195	Правильность работы датчика кислорода одного цилиндра	Провод защитного заземления слишком тонкий	Когда двигатель работает в режиме концентрации мощности и выходное напряжение датчика кислорода ниже 200 мВ в течение 30 с	Датчик кислорода, Кабель, Разъемное соединение
P 0133		Медленное реагирование на переход из концентрированного в разведенное состояние	Двигатель работает в режиме управления расходом топлива с обратной связью, а температура двигателя превышает 60 °С, в каждом испытательном цикле 60 с расчетное среднее время перехода из концентрированного в разведенное состояние превышает 650 мс	Датчик кислорода, Кабель, Разъемное соединение
P 0134		Медленное реагирование на переход из разведенного в концентрированное состояние	Двигатель работает в режиме управления расходом топлива с обратной связью, а температура двигателя превышает 60 °С, в каждом испытательном цикле 60 с расчетное среднее время от обеднения до обогащения превышает 650 мс	Датчик кислорода, Кабель, Разъемное соединение
P 0136	Правильность работы датчика кислорода второго цилиндра	Неисправность	После запуска и успешного прогрева двигателя более 100 секунд выходное напряжение датчика выходит за установленный диапазон	Датчик кислорода, Кабель, Разъемное соединение

P 0137		Низкое напряжение	После запуска и успешного прогрева двигателя более 100 секунд выходное напряжение датчика ниже 10 мВ более 10 с	Датчик кислорода, Кабель, Разъемное соединение
P 0138		Высокое напряжение	После запуска и успешного прогрева двигателя более 100 секунд выходное напряжение датчика выше 1200 мВ более 10 с	Датчик кислорода, Кабель, Разъемное соединение
P 2197	Правильность работы датчика кислорода второго цилиндра	Провод защитного заземления слишком тонкий	Когда двигатель работает в режиме обогащения и выходное напряжение датчика кислорода ниже 200 мВ более 30 с	Датчик кислорода, Кабель, Разъемное соединение
P 0139		Медленное реагирование на переход из разведенного в концентрированное состояние	Двигатель работает в режиме управления расходом топлива с обратной связью, а температура двигателя превышает 60 °С, в каждом испытательном цикле 60 с расчетное среднее время от обогащения до обеднения превышает 650 мс	Датчик кислорода, Кабель, Разъемное соединение
P 0140		Медленное реагирование на переход из разведенного в концентрированное состояние	Двигатель работает в режиме управления расходом топлива с обратной связью, а температура двигателя превышает 60 °С, в каждом испытательном цикле 60 с расчетное среднее время от утонения до утолщения втулки превышает 650 мс	Датчик кислорода, Кабель, Разъемное соединение
P 0143	Цепь датчика	Низкое напряжение	Выходное	Датчик кислорода,

	кислорода третьего цилиндра		напряжение датчика ниже 10 мВ после запуска двигателя и его успешного прогрева более 100 секунд	Кабель, Разъемное соединение
P 0144		Высокое напряжение	Выходное напряжение датчика выше 1200 мВ после запуска двигателя и его успешного прогрева более 100 секунд	Датчик кислорода, Кабель, Разъемное соединение
P 2270	Правильность работы датчика кислорода третьего цилиндра	Провод защитного заземления слишком тонкий	Когда двигатель работает в режиме обогащения и выходное напряжение датчика кислорода ниже 200 мВ	Датчик кислорода, Кабель, Разъемное соединение
P 0145		Низкая степень реагирования при переходе от концентрированного в разведенное состояние	Двигатель работает в режиме регулирования подачи топлива, и температура двигателя выше 60°C. Один испытательный цикл каждые 60 с используется для расчета среднего времени перехода от обогащения к обеднению	Датчик кислорода, Кабель, Разъемное соединение
P 0146		Медленное реагирование на переход из разведенного в концентрированное состояние	Двигатель работает в режиме управления расходом топлива с обратной связью, а температура двигателя превышает 60 °C, в каждом испытательном цикле 60 с расчетное среднее время от обеднения до обогащения превышает 650 мс	Датчик кислорода, Кабель, Разъемное соединение
P 0151	Цепь датчика	Низкое напряжение	Выходное	Датчик кислорода,

	кислорода четвертого цилиндра		напряжение датчика ниже 10 мВ после запуска двигателя и его успешного прогрева более 100 секунд	Кабель, Разъемное соединение
P 0152		Высокое напряжение	Выходное напряжение датчика выше 1200 мВ после запуска двигателя и его успешного прогрева более 100 секунд	Датчик кислорода, Кабель, Разъемное соединение
P 2272	Датчик кислорода четвертого цилиндра	Провод защитного заземления слишком тонкий	Когда двигатель работает в режиме обогащения, и выходное напряжение датчика кислорода ниже 200 мВ	Датчик кислорода, Кабель, Разъемное соединение
P 0153	Правильность работы	Медленное реагирования при переходе от концентрированного в разведенное состояние	Двигатель работает в режиме управления расходом топлива с обратной связью, а температура двигателя превышает 60 °С, в каждом испытательном цикле 60 с расчетное среднее время от обогащения до обеднения превышает 650 мс	Датчик кислорода, Кабель, Разъемное соединение
P 0154		Медленное реагирование на переход из разведенного в концентрированное состояние	Двигатель работает в режиме управления расходом топлива с обратной связью, а температура двигателя превышает 60 °С, в каждом испытательном цикле 60 с расчетное среднее время от обеднения до обогащения превышает 650 мс	Датчик кислорода, Кабель, Разъемное соединение

P 0261	Цепь инжектора одного цилиндра	Разомкнута или закорочена на массу	Повернуть ключ зажигания, если цепь сигнала инжектора первого цилиндра разомкнута или закорочена на массу более 2 с	Инжектор, Кабель, Встраиваемый разъем, Источник питания инжектора
P 0262		Перегрузка по току/перегрев или короткое замыкание (КЗ) на фазу	При включенном ключе зажигания, если в приводе инжектора первого цилиндра превышен ток/перегрев или короткое замыкание на фазу превышает 2 с	Инжектор, Кабель, Встраиваемый разъем, Источник питания инжектора
P 0264	Цепь инжектора второго цилиндра Цепь инжектора третьего цилиндра	Обрыв цепи или нарушение полярности	Повернуть ключ, если цепь сигнала инжектора топлива второго цилиндра оборвана или замкнута на массу более 2 секунд	Инжектор, Кабель, Встраиваемый разъем, Источник питания инжектора
P 0265		Короткое замыкание на массу	Повернуть ключ, если в приводе топливного инжектора второго цилиндра превышен ток/перегрев или произошло короткое замыкание на фазу более 2 секунд	Инжектор, Кабель, Встраиваемый разъем, Источник питания инжектора
P 0267	Цепь инжектора четвертого цилиндра Цепь инжектора второго цилиндра	Перегрузка по току/перегрев или короткое замыкание (КЗ) на фазу	Повернуть ключ, если цепь сигнала инжектора топлива второго цилиндра оборвана или замкнута на массу более 2 секунд	Инжектор, Кабель, Встраиваемый разъем, Источник питания инжектора
P 0268		Обрыв цепи или КЗ на массу	Повернуть ключ, если в приводе топливного инжектора третьего цилиндра превышен ток/перегрев или произошло короткое замыкание на фазу более 2 секунд	Инжектор, Кабель, Встраиваемый разъем, Источник питания инжектора

Р 0270	Цепь инжектора третьего цилиндра	Перегрузка по току/перегрев или короткое замыкание (КЗ) на фазу	Повернуть ключ, если цепь сигнала инжектора топлива четвертого цилиндра оборвана или замкнута на массу более 2 секунд	Инжектор, Кабель, Встраиваемый разъем, Источник питания инжектора
Р 0271		Обрыв цепи или нарушение полярности	Повернуть ключ, если в приводе топливного инжектора четвертого цилиндра превышен ток/перегрев или произошло короткое замыкание на фазу более 2 секунд	Инжектор, Кабель, Встраиваемый разъем, Источник питания инжектора
Р 0691	Цепь реле вентилятора	Короткое замыкание на массу	Повернуть ключ, если цепь реле вентилятора разомкнута или замкнута на массу более 2 секунд.	Реле вентилятора, Соединительный кабель, Предоставленный источник питания
Р 0692		Перегрузка по току или короткое замыкание на фазу	Повернуть ключ, если цепь реле вентилятора перегружена по току или замкнута на массу более 2 секунд.	Реле вентилятора, Соединительный кабель, Предоставленный источник питания
Р 0231	Цепь реле масляного насоса	Обрыв цепи или КЗ на массу	Повернуть ключ, если цепь реле масляного насоса разомкнута или замкнута на массу более 2 секунд	Реле масляного насоса, Соединительный кабель, Предоставленный источник питания
Р 0232		Перегрузка по току или короткое замыкание на фазу	Повернуть ключ, если цепь реле масляного насоса перегружена по току или замкнута на массу более 2 секунд	Реле масляного насоса, Соединительный кабель, Предоставленный источник питания
Р 0336	Цепь датчика положения коленчатого вала	Сигнал с помехами	Если после запуска двигателя ротор магнето функционирует некорректно в течение 50 циклов	Датчик положения коленвала, Кабель, Разъемное соединение

P 0335		Отсутствие сигнала	Если сигнал включения передачи не поступает в ECU в течение более 2 секунд после запуска двигателя	Датчик положения коленвала, Кабель, Разъемное соединение
P 2300	Цепь катушки зажигания первого цилиндра	Обрыв цепи или КЗ на массу	Повернуть ключ, если цепь катушки зажигания первого цилиндра разомкнута или коротко замкнута на массу	Катушка зажигания, Кабели, Разъемные соединения, Питание аккумулятора
P 2301		Короткое замыкание на фазу	Повернуть ключ, если цепь катушки зажигания первого цилиндра замкнута на фазу более 2 секунд.	Катушка зажигания, Кабели, Разъемные соединения, Питание аккумулятора
P 2303	Цепь катушки зажигания 2-го цилиндра	Обрыв цепи или нарушение полярности	Повернуть ключ, если цепь катушки зажигания 2-го цилиндра разомкнута или коротко замкнута на массу	Катушка зажигания, Кабели, Разъемные соединения, Питание аккумулятора
P 2304		Короткое замыкание на массу	Повернуть ключ, если цепь катушки зажигания 2-го цилиндра замкнута на фазу более 2 секунд.	Катушка зажигания, Кабели, Разъемные соединения, Питание аккумулятора
P 2306	Цепь катушки зажигания 3-го цилиндра	Короткое замыкание на фазу	Повернуть ключ, если цепь катушки зажигания третьего цилиндра разомкнута или коротко замкнута на массу	Катушка зажигания, Кабели, Разъемные соединения, Питание аккумулятора
P 2307		Обрыв цепи или нарушение полярности	Повернуть ключ, если цепь катушки зажигания третьего цилиндра замкнута на фазу более 2 секунд	Катушка зажигания, Кабели, Разъемные соединения, Питание аккумулятора
P 2309	Цепь катушки зажигания 4-го цилиндра	Короткое замыкание на массу	Повернуть ключ, если цепь катушки зажигания четвертого цилиндра разомкнута или коротко замкнута на массу	Катушка зажигания, Кабели, Разъемные соединения, Питание аккумулятора

P 2310		КЗ на фазу	Повернуть ключ, если цепь катушки зажигания четвертого цилиндра закорочена на фазу более 2 с	Катушка зажигания, Кабели, Разъемные соединения, Питание аккумулятора
P 2103	Цепь привода 1 дроссельной заслонки	Короткое замыкание на фазу	Повернуть ключ, если цепь привода дроссельной заслонки замкнута на фазу более 2 секунд	Привод дроссельной заслонки, Кабель, Разъемное соединение
P 2102		Короткое замыкание на массу	Повернуть ключ, если цепь привода дроссельной заслонки замкнута на массу более 2 секунд	Привод дроссельной заслонки, Кабель, Разъемное соединение
P 2100		Обрыв цепи	Повернуть ключ, если цепь привода дроссельной заслонки разомкнута более 2 секунд	Привод дроссельной заслонки, Кабель, Разъемное соединение
P 0300	Система обнаружения зажигания	Обнаружение во множественных ситуациях	После запуска двигателя общее количество пропусков зажигания превышает 100 за 2000 циклов двигателя	Катушки зажигания, свечи зажигания и прочие системы двигателя/управления двигателем
P 0301		Перебой в зажигании первого цилиндра	После запуска двигателя количество пропусков зажигания превышает 100 за 2000 циклов двигателя	Катушки зажигания, свечи зажигания и прочие системы двигателя/управления двигателем
P 0302		Перебой в зажигании второго цилиндра	После запуска двигателя количество пропусков зажигания превышает 100 за 2000 циклов двигателя	Катушки зажигания, свечи зажигания и прочие системы двигателя/управления двигателем
P 0303		Перебой в зажигании третьего цилиндра	После запуска двигателя количество пропусков зажигания третьего цилиндра превышает 100 за 2000 циклов двигателя	Катушки зажигания, свечи зажигания и прочие системы двигателя/управления двигателем

P 0304		Перебой в зажигании четвертого цилиндра	После запуска двигателя количество пропусков зажигания четвертого цилиндра превышает 100 за 2000 циклов двигателя	Катушки зажигания, свечи зажигания и прочие системы двигателя/управления двигателем
P 0458	Цепь э/м клапана угольного фильтра	Обрыв цепи или КЗ на массу	Повернуть ключ, если цепь э/м клапана угольного фильтра разомкнута или замкнута на массу	Э/м клапан угольного фильтра, Кабель/разъемные соединения, Питание аккумулятора
P 0459		Короткое замыкание на фазу	После запуска двигателя, если цепь клапана аккумулятора угольного фильтра замкнута на фазу более чем на 2 секунды	Э/м клапан угольного фильтра, Кабель/разъемные соединения, Питание аккумулятора
P 0562	Напряжение аккумулятора	Слишком высокое	При включенном зажигании напряжение аккумулятора выше 16 В более 10 с	Аккумулятор, Кабель ECU/Разъемные соединения
P 0563		Слишком низкое	При включенном зажигании напряжение аккумулятора ниже 9 В более 10 с	Аккумулятор, Кабель ECU/Разъемные соединения
P 0560	Напряжение на выпрямителе Питание лампы-индикатора неисправности	Слишком высокое	После запуска двигателя напряжение питания системы слишком высокое	Выпрямитель, Кабель ECU/Разъемное соединение
P 0561		Слишком низкое	После запуска двигателя напряжение питания системы слишком низкое	Выпрямитель, Кабель ECU/Разъемное соединение
P 0650	Датчик скорости	Неисправность	Если после запуска двигателя цепь индикатора неисправности коротко замыкается из-за перегрузки по току/перегреву или	Лампа-индикатор неисправности, Кабель/Разъемные соединения

			закрывается на фазу более 2 секунд	
P 0500	Контрольная сумма	Отсутствие сигнала	Двигатель работает стабильно. Если обороты двигателя превышают 3000 об/мин, и давление на впуске превышает 50 кПа	Датчик скорости, Кабель ECU/Разъемные соединения
P 0601	Напряжение на выпрямителе	Несоответствие	После включения зажигания, если текущее значение контрольной суммы	Сведения по ECU/версия программы

Перечисленные выше коды являются наиболее часто встречающимися неисправностями мотоцикла. Если ваш мотоцикл сломался, своевременно обратитесь в уполномоченный сервисный центр для проверки и ремонта.

Помните: нельзя самостоятельно устранять неисправности мотоцикла, иначе это может привести к нарушению условий безопасности или несчастному случаю. Если вы самостоятельно устраняете неисправности мотоцикла, вы несете ответственность за все возникшие аварии.

23. Электрическая схема XXII BD500-2/2A DARK FLAG

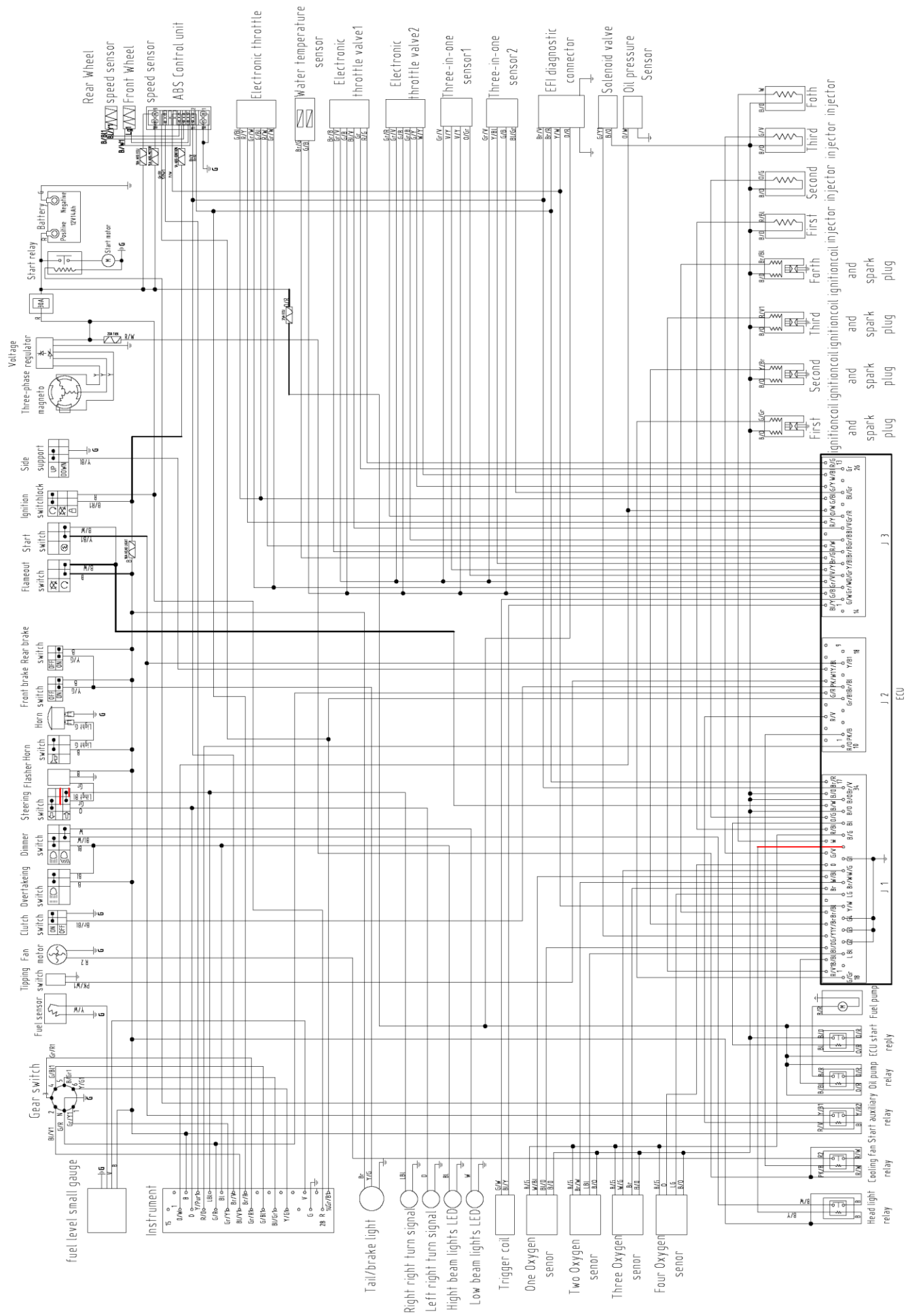



SUPER MARINE

SUPER MARINE – ЭКСКЛЮЗИВНЫЙ ДИСТРИБЬЮТОР БРЕНДА
BENDA MOTORCYCLE НА ТЕРРИТОРИИ РФ

bendamotorcyclerrussia.ru